



ASTRAL
NATURE

ASTRAL
BEDS
COLLECTION

ASTRAL
NATURE

ASTRAL
BEDS
COLLECTION

Rest equipment
Equipos de descanso
Équipements pour le sommeil
Sistemi di riposo
Ausstattung für erholsamen schlaf
Системы для отдыха
睡眠用品
أثاث الراحة المنزلية



Rest equipment
- 6 -
A collection of traditionally
made, natural mattresses
- 59 -
Healthy rest base collection
- 83 -
Collection of
upholstered beds
- 95 -
Pillows
- 110 -

Equipos de descanso
- 6 -
Colección de colchones
naturales y artesanales
- 59 -
Colección de bases de
descanso saludables
- 83 -
Colección de camas tapizadas
- 95 -
Almohadas
- 110 -

Équipements pour le sommeil
- 6 -
Collection de matelas naturels
et artisanaux
- 59 -
Collection de sommiers sains
- 83 -
Collection de lits capitonnés
- 95 -
Oreillers
- 110 -

Sistemi di riposo
- 6 -
Collezione di materassi
naturali e artigianali
- 59 -
Collezione di basi di riposo
salutari
- 83 -
Collezione di letti tappezzati
- 95 -
Cuscini
- 110 -

Ausstattung für erholsamen
schlaf
- 6 -
Handwerklich hergestellte
Matratzen aus Naturmaterialien
- 59 -
Bettgestelle für den gesunden
Schlaf
- 83 -
Polsterbetten
- 95 -
Kissen
- 110 -

Системы для отдыха
- 6 -
Коллекция натуральных
матрасов, изготовленных
традиционным способом
- 59 -
Коллекция оснований матраса
для здорового отдыха
- 83 -
Коллекция кроватей с обивкой
- 95 -
подушка
- 110 -

睡眠用品
- 6 -

一系列传统制造的自然床垫
- 59 -

健康睡眠系列
- 83 -

软包床系列
- 95 -

枕头
- 110 -

أثاث الراحة المنزلية
- 6 -

تشكيلة من الأفرشة الطبيعية
تقليدية الصنع.
- 59 -

تشكيلة مصممة على أساس الراحة
الصحية
- 83 -

تشكيلة من الأسرّة المُنجّدة
- 95 -

وسادة
- 110 -



ASTRAL
NATURE

ASTRAL
BEDS
COLLECTION

ASTRAL NATURE's mattress selection has an outstanding design based on natural materials. Its combination of mattress supports, storage beds and ASTRAL BEDS allows it to offer a collection of exclusive, high-quality, 100% healthy rest equipment.

La linea di materassi ASTRAL NATURE spicca per il suo design basato su materiali naturali. La loro combinazione con reti, sommier e letti ASTRAL BEDS permette di offrire una collezione di sistemi di riposo di alta qualità, esclusivi e salutari al 100%.

La selección de colchones ASTRAL NATURE destaca por su diseño a partir de materiales naturales. Su combinación con somieres, canapés y camas ASTRAL BEDS permite ofrecer una colección de equipos de descanso de gran calidad, exclusivos y 100% saludables.

Das Matratzensortiment von ASTRAL NATURE zeichnet sich durch sein besonderes Design auf Grundlage natürlicher Materialien aus. Die Kombination mit den Lattenrosten, Polsterbetten und Bettgestellen von ASTRAL BEDS ermöglicht ein umfangreiches Angebot an exklusiven und rundum gesunden Schlafsystemen von höchster Qualität.

La sélection de matelas ASTRAL NATURE se distingue par sa conception à base de matériaux naturels. La combinaison de ces matelas à des sommiers tapissiers et à des lits ASTRAL BEDS permet d'offrir une gamme d'équipements de couchage exclusifs, de grande qualité et parfaitement sains.

Ассортимент матрасов ASTRAL NATURE отличается выдающийся дизайн, основанный на природных материалах. Комбинации пружинного матраса, каркаса и постели ASTRAL BEDS составляют коллекцию эксклюзивных, высококачественных, на 100% гигиеничных принадлежностей для отдыха.

ASTRAL NATURE 精选床垫的
优异设计是于基天然材料。
结合床架、底层床垫和
ASTRAL 床具，提供一系列
独一无二、高质量、百分百
健康的睡眠用品。

تتمتع المجموعة المختارة من
أفرشة شركة ASTRAL NATURE
بتصميم رائع يعتمد على
استخدام المواد الطبيعية. وتتيح
لها مجموعتها من دعائم
الأفرشة وقواعد الأفرشة
المنجدة وأسرة ASTRAL BEDS
تقديم مجموعة من معدات
الراحة الحصوية عالية الجودة
والصحية بنسبة 100%.

ZOCO





ZOCO
BED

BANKETA



TABIT
DOUBLE COMFORT
MATTRESS



SLIM LAM
BASE

ZOCO II





ZOCO II
BED



TABIT
MATTRESS



HALDUS
BASE

OREILLER





OREILLER
BED



BORA XS
MATTRESS



HALDUS
BASE



RESIDENCE



RESIDENCE
BED



BORA
MATTRESS



SLIM LAM
BASE



DUNA



DUNA
BED



ARTIC
MATTRESS



DELTA
BASE



MILANO



MILANO
BED

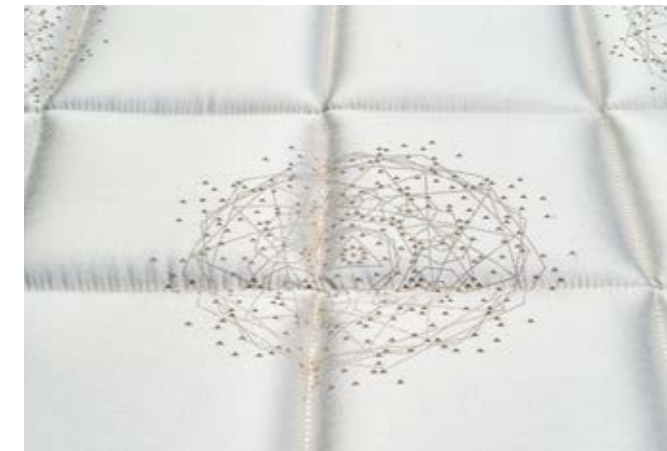

SFERA
MATTRESS



TROPIC
BASE

EMPORIO





EMPORIO
BED



NERVA
TOPPER

NERVA
MATTRESS



SLIM
BASE

SIENA





SIENA
BED



NERVA
MATTRESS



SLIM
BASE

AURA





AURA
BED

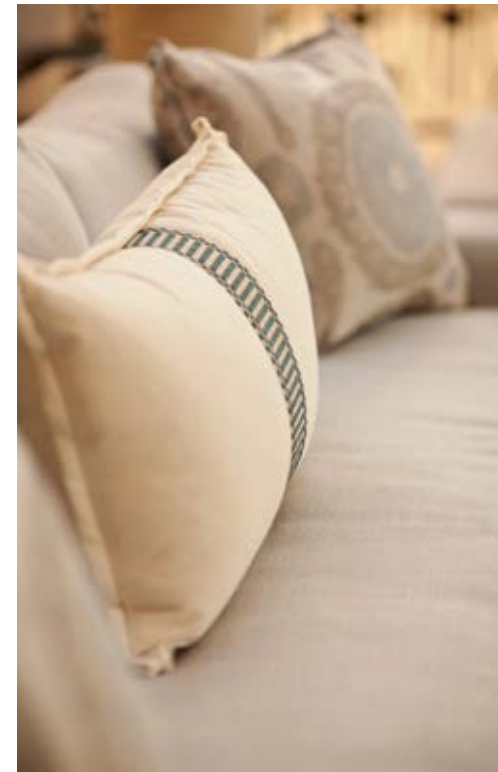

AMBAR
MATTRESS



HORIZON
BASE

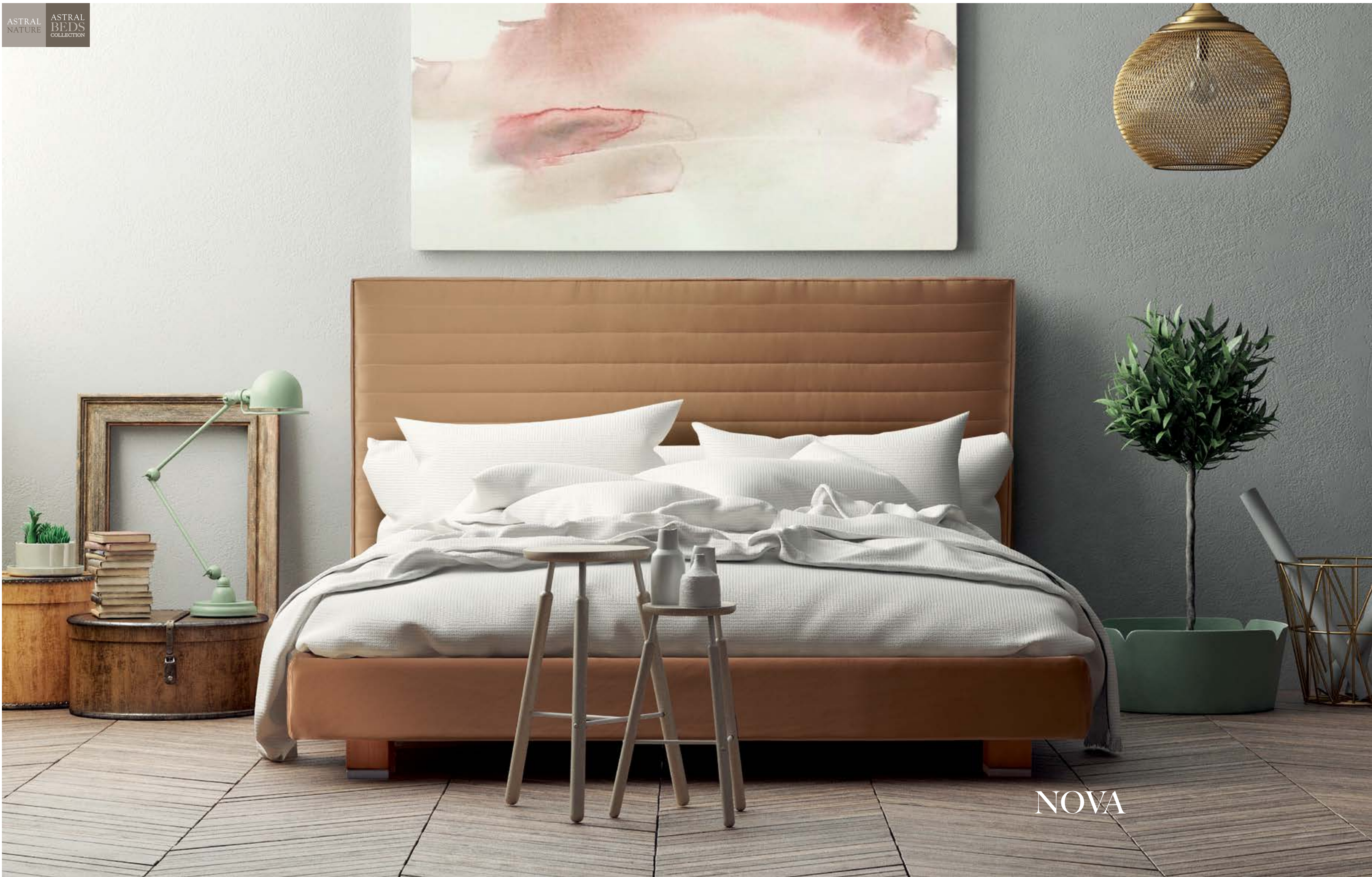

NOVA



NOVA II
BED



NATURE
TOPPER

BORA
MATTRESS



SLIM LAM
BASE

ASTRAL
NATURE

ASTRAL
BEDS
COLLECTION

LETTERA





LETTERA
BED

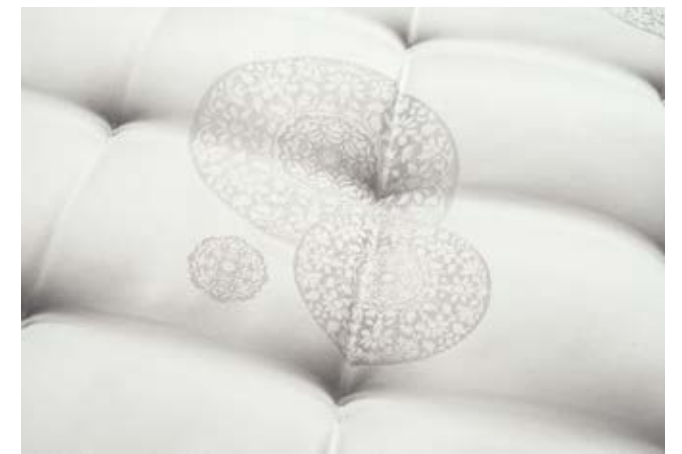

ALHENA
MATTRESS



ESTEPA
BASE

BASIC





BASIC
BED



CRETA
MATTRESS



STELA
BASE

BASIC PURE





BASIC PURE
BED



NERVA
ARTICULATED
MATTRESS



ESTEPA
BASE

ASTRAL NATURE

A collection of traditionally made, natural mattresses
Colección de colchones naturales y artesanales
Collection de matelas naturels et artisanaux
Collezione di materassi naturali e artigianali
Handwerklich hergestellte Matratzen aus Naturmaterialien
Коллекция натуральных матрасов, изготовленных
традиционным способом
一系列传统制造的天然床垫
تشكيلة من الأفرشة الطبيعية تقليدية الصنع.

All ASTRAL NATURE mattresses are manufactured based on carefully selected insulation and temperature control materials of natural origin which, as well as being more comfortable, preserve the body temperature and process moisture effectively.

Todos los colchones ASTRAL NATURE están fabricados a partir de una cuidadosa selección de materiales de aislamiento y climatización de origen natural, que, además de ser más confortables, conservan la temperatura corporal y procesan eficazmente la humedad.

Tous les matelas ASTRAL NATURE sont fabriqués à partir d’une sélection méticuleuse de matériaux d’isolation et de climatisation d’origine naturelle qui, en plus d’être plus confortables, conservent la température corporelle et traitent efficacement l’humidité.

Tutti i materassi ASTRAL NATURE sono fabbricati dopo un’attenta scelta dei materiali d’isolamento e climatizzazione di origine naturale che, oltre ad essere più comodi, conservano la temperatura corporeale e trattano in modo efficace l’umidità.

Alle Matratzen der Kollektion ASTRAL NATURE sind aus sorgfältig ausgewählten Dämmstoffen und temperaturregelnden Materialien natürlichen Ursprungs angefertigt, wodurch nicht nur mehr Komfort geboten wird, sondern zudem in effektiver Weise die Körpertemperatur aufrechterhalten und die Feuchtigkeit geregelt wird.

Все матрасы ASTRAL NATURE изготавливаются с использованием тщательно подобранных изоляционных материалов и материалов для терморегуляции природного происхождения, которые будучи более удобными, сохраняют тепло тела и эффективно впитывают влагу.

所有 ASTRAL NATURE 床垫在制造过程中均精心挑选天然的隔热和温控材料，使之变得更为舒适，更有效地保留体温并处理湿气。

جميع أفرشة ASTRAL NATURE مصنوعة من خلال انتقاء دقيق لمواد العزل والتكليف الطبيعية، والتي تضمن الراحة وتحافظ على درجة حرارة الجسم وتتعامل بفعالية مع الرطوبة.



100% WOOL
Soft, elastic, flexible and malleable. Offers excellent thermal insulation and great moisture absorption.

LANA 100%
Suave, elástica, flexible y moldeable. Ofrece un excelente aislamiento térmico y una gran absorción de la humedad.

100% LAINE
Moelleux, élastique, flexible et souple. Offre une excellente isolation thermique et une grande absorption de l’humidité.

LANA 100%
Morbida, elastica, flessibile e plasmabile. Offre un isolamento termico eccellente ed un grande assorbimento dell’umidità.

100% WOLLE
Weich, elastisch, flexibel und formbar. Bietet hervorragende Wärmedämmung und große Feuchtigkeitsaufnahme.

100% ШЕРСТЬ
Мягкий, эластичный, податливый материал, который обеспечивает отличную термоизоляцию и великолепно поглощает влагу.

100% 羊毛
柔软、有弹性、柔韧和适应性。具有出色的隔热性和绝佳的吸湿性。

صوف 100%
ناعم ومرن ومطاوع وقابل للتمدّد. يوفر مستوى رائعاً من العزل الحراري، كما يمتص الرطوبة بشكل فعال.



100% COTTON
Breathes well, cool and soft. Its malleability makes it a guaranteed source of comfort.

ALGODÓN 100%
Muy transpirable, fresco y suave. Su moldeabilidad lo convierte en una fuente garantizada de confort.

100% COTON
Très transpirable, frais et doux. Sa souplesse en fait une véritable garantie de confort.

COTONE 100%
Molto traspirante, fresco e morbido. La sua plasmabilità lo rende una fonte garantita di comodità.

100% BAUMWOLLE
Atmungsaktiv, kühl und weich. Die Formbarkeit ist es ein Garant für Komfort.

100% ХЛОПОК
Хорошо дышит, прохладный и мягкий. Его отличная пластичность гарантирует удобство.

100% 棉
透气性强，凉爽而柔软。其适应性使之可以保证带来舒适睡眠。

القطن 100%
يمتص بشكل جيد، منعش وناعم. كما يوفر راحة مضمونة بفضل مرونته.



NATURAL SILK
Soft and elastic, dermatologically tested and with great temperature regulation capacity.

SEDA NATURAL
Suave y elástica, dermatológicamente probada y con una gran capacidad de termorregulación.

SOIE NATURELLE
Douce et élastique, dermatologiquement prouvée et dotée d’une grande capacité de thermorégulation.

SETA NATURALE
Morbida ed elastica, dermatologicamente testata e con una grande capacità di termoregolazione.

NATURSEIDE
Weich und elastisch; dermatologisch getestet und mit hervorragenden Temperaturregelungseigenschaften.

НАТУРАЛЬНЫЙ ШЕЛК
Мягкий и эластичный материал с отличными терморегулирующими свойствами протестирован дерматологически.

天然蚕丝
柔软而富有弹性，经过皮肤测试，具有出色的温度调节能力。

الحرير الطبيعي
ناعم وقابل للتمدّد؛ خضع للاختبارات الجلدية، وهو يتميز بقدرته الهائلة على تنظيم درجة الحرارة.



CAMEL’S WOOL
Light, fine, strong, elastic wool, with excellent insulation and temperature regulation properties.

LANA DE CAMELLO
Lana ligera, fina, resistente y elástica, con unas excelentes propiedades aislantes y de termorregulación.

LAINE DE CHAMEAU
Laine légère, fine, résistante et élastique, possédant d’excellentes propriétés isolantes et de thermorégulation.

LANA DI CAMELLO
Lana leggera, sottile, resistente ed elastica, con eccellenti proprietà isolanti e di termoregolazione.

KAMELWOLLE
Leichte, feine, widerstandsfähige und elastische Wolle mit hervorragenden Dämm- und Temperaturregelungseigenschaften.

ВЕРБЛЮЖЬЯ ШЕРСТЬ
Легкая, тонкая, прочная, но эластичная шерсть с отличными изолирующими и терморегулирующими свойствами.

驼绒
绒毛轻盈、细腻、强韧、弹性好，具有出色的隔热性和温度调节能力。

قطن الجمل
قطن خفيف، دقيق، مقاوم وقابل للتمدّد، بخصائص رائعة تمكنه من العزل وتنظيم درجة الحرارة.



LINO
Cool and strong, with great capacity for support. It dissipates accumulated static electricity.

LINO
Fresco, resistente y con una alta capacidad de soporte. Disipa la electricidad estática acumulada.

LIN
Frais, résistant et possédant une grande capacité de support. Dissipe l’électricité statique accumulée.

LINO
Fresco, resistente e con un’alta capacità di supporto. Dissipa l’elettricità statica accumulata.

LEINEN
Kühl, widerstandsfähig und von hoher Tragfähigkeit. Leitet angesammelte statische Elektrizität ab.

ЛЕН
Прохладный и прочный с великолепной поддерживающей способностью. Он рассеивает накопленное статическое электричество.

亚麻布
凉爽而又强韧，具有强大的支撑能力。它可以去除积聚的静电。

الكتان
رطب ومقاوم وذو قدرة عالية على العزم. يبدد تراكبات الكهرباء الثابتة.



CASHMERE
Fine, very light wool, extraordinarily warm and perfectly capable of absorbing moisture.

CASHMERE
Lana noble muy ligera, extraordinariamente cálida y con una perfecta capacidad de absorción de la humedad.

CASHMERE
Laine noble très légère, extraordinairement chaude et dotée d’une parfaite capacité d’absorption de l’humidité.

CASHMERE
Lana nobile molto leggera, estremamente calda e con una perfetta capacità di assorbire l’umidità.

KASCHMIR
Edle, sehr leichte Wolle; äußerst warm und mit hervorragenden feuchtigkeitsabsorbierenden Eigenschaften.

КАШЕМИР
Тонкая, очень легкая шерсть, исключительно теплая и отлично впитывающая влагу.

羊绒
羊绒细腻、非常轻盈，具有非凡的保温性和绝佳的吸湿性。

الكشمير
صوف فاخر خفيف للغاية، يضيء حرارة ممتازة كما يتميز بقدرته هائلة على امتصاص الرطوبة.



COCONUT FIBRE

Very resistant and malleable. Ideal for absorbing shocks and protecting the mattress spring block.

FIBRA DE COCO

Muy resistente y moldeable. Ideal para amortiguar y proteger el bloque de muelles del colchón.

FIBRE DE COCO

Très résistante et moelleuse. Idéale pour amortir et protéger le bloc-ressorts du matelas.

FIBRA DI COCCO

Molto resistente e plasmabile. Ideale per ammortizzare e proteggere il blocco delle molle del materasso.

KOKOSFASER

Sehr widerstandsfähig und formbar. Ideal zur Dämpfung von Stößen und zum Schutz des Federkerns der Matratze.

KOKOSOBOE VOLOKNO

Очень прочный и пластичный материал. Идеально амортизирует и защищает пружинный блок матраса.

椰棕丝

非常柔韧且具有适应性。是减震和保护床垫弹簧板的理想选择。

ألياف جوز الهند
مقاوم ومرن للغاية. مثالي لتلطيف
الجسم وحمايته من نوابض الفراش.



100% VISCOSE

Soft, light, cool, breathable and very absorbent. A vegetable fibre ideal for hot, humid climates.

VISCOSA 100%

Suave, ligera, fresca, transpirable y muy absorbente. Una fibra vegetal ideal para climas calurosos y húmedos.

100% VISCOSE

Douce, légère, fraîche, transpirable et très absorbante. Une fibre végétale idéale pour les climats chauds et humides.

VISCOSA 100%

Morbida, leggera, fresca, traspirante e molto assorbente. Una fibra vegetale ideale per climi caldi e umidi.

100% VISKOSE

Weich, leicht, frisch, atmungsaktiv und sehr saugfähig. Ideal für warmes und feuchtes Klima geeignete pflanzliche Faser.

100% ВИСКОЗА

Мягкий, легкий, дышащий материал, обеспечивающий прохладу и отлично впитывающий влагу. Это растительное волокно, которое идеально подходит для жаркого и влажного климата.

100% 粘胶纤维

柔软轻盈、凉爽透气，吸附性好。这种植物纤维非常适合湿热气候环境。

الفيسكوز 100%
ناعم، خفيف، منعش، ممتص للعرق
ويساعد كثيراً على الامتناع. ليف نباتي
مثالي لمناخ حار ورطب.



TERLENKA ECO

Biodegradable, insulating, light and breathable, with anti-bacterial properties and great malleability and adaptation to the body.

TERLENKA ECO

Biodegradable, aislante, ligera, transpirable, antibacteriana y con una gran moldeabilidad y adaptación corporal.

TERLENKA ECO

Biodégradable, isolante, légère, transpirable, antibactérienne et dotée d'une grande souplesse et adaptation corporelle.

TERLENKA ECO

Biodegradabile, isolante, leggera, traspirante, antibatterica e con una grande plasmabilità e adattamento corporale.

TERLENKA ECO

Biologisch abbaubar, isolierend, leicht und atmungsaktiv; mit antibakteriellen Eigenschaften und hervorragender Formbarkeit und Körperanpassung.

TERLENKA ECO («ТЕРЛЕНКА ЭКО»)

Легкий, дышащий, изолирующий биоразлагаемый материал с антибактериальными свойствами, удивительно пластичный, принимающий форму тела.

TERLENKA ECO (特伦卡 ECO)

具有生物可降解性、隔热、轻盈透气和抗菌性，以及强大的延展性和人体适应性。

TERLENKA ECO
قابل للتخلل الحيوي، عازل، خفيف، ممتص
للعرق، مضاد للبكتيريا، ومرونة عالية وله
قدرة كبيرة على تكييف الجسم.



100% NATURAL LATEX

Great capacity for comfort and natural adaptability. Soft and dermatologically tested.

LÁTEX 100% NATURAL

Gran capacidad de confort y adaptabilidad natural. Suave y dermatológicamente testado.

LATEX 100% NATUREL

Grande capacité de confort et d'adaptabilité naturelle. Doux et dermatologiquement testé.

LATTICE 100% NATURALE

Grande capacità di comfort e adattamento naturale. Morbido e dermatologicamente testato.

100% NATURLATEX

Großer Komfort und natürliche Anpassungsfähigkeit. Weich und dermatologisch getestet.

100% НАТУРАЛЬНЫЙ ЛАТЕКС

Удивительно удобный, мягкий и естественным образом адаптируемый материал. Дерматологически протестирован.

100% 天然乳胶

卓越的舒适性和自然的适应能力。经过皮肤测试，柔软舒适。

لاتيكس 100% طبيعي
قدرة على توفير الراحة وضمان التأقلم
مع المحيط الطبيعي. ناعم وخضع
للاختبارات الجلدية.



VISCOSOYA

Excellent adaptability and comfort. Distributes the pressure exerted by the body uniformly.

VISCOSOJA

Excelente adaptabilidad y confort. Distribuye de manera uniforme la presión ejercida por el cuerpo.

VISCO SOJA

Excellente adaptabilité et grand confort. Répartit de manière uniforme la pression exercée par le corps.

VISCOSOIA

Eccellente adattabilità e comfort. Distribuisce in modo uniforme la pressione esercitata dal corpo.

SOJA-VISKOSE

Hervorragende Anpassungsfähigkeit und Komfort. Sorgt für eine gleichmäßige Verteilung des durch den Körper ausgeübten Drucks.

ВИСКОСОЯ

Отличная адаптируемость и удобство. Равномерное распределение давления, создаваемого телом.

VISCOSOYA

非凡的适应性和舒适度。能均匀地分布人体施加的压力。

فيسكوسوجا
قدرة هائلة على التأقلم وتوفير الراحة.
يستوعب ثقل الجسم بطريقة متوازنة.



LAVENDER AND SWISS HERB BLOCK

Calming, relaxing, anti-stress properties contributing to improving the quality of sleep.

BLOQUE DE LAVANDA Y HIERBAS SUIZAS

Propiedades calmantes, relajantes y antiestrés que contribuyen a mejorar la calidad del sueño.

BLOC DE LAVANDE ET D'HERBES SUISES

Propriétés calmantes, relaxantes et antistress qui contribuent à améliorer la qualité du sommeil.

BLOCCO DI LAVANDA ED ERBE SVIZZERE

Proprietà calmanti, rilassanti ed antistress che contribuiscono a migliorare la qualità del sonno.

KERN AUS LAVENDEL UND SCHWEIZER KRÄUTERN

Mit beruhigenden, entspannenden und Stress abbauenden Eigenschaften, die zur Verbesserung der Schlafqualität beitragen.

БЛОК С ЛАВАНДОЙ И ШВЕЙЦАРСКИМИ ТРАВАМИ

Успокаивающие, расслабляющие и антистрессовые свойства этих трав способствуют улучшению качества сна.

薰衣草和瑞士香草板

宁静、放松和抗压性可以改善睡眠质量。

الجزامي والنباتات السويسرية
مكونات مهدئة توفر ظروف الاسترخاء
ومضادة للتوتر، مما يساهم في تحسين
ظروف النوم.



PUR CELL BIO NATURAL SYSTEM

Breathable natural material, temperature regulator and excellent support for the spinal column.

PUR CELL BIO NATURAL SYSTEM

Material natural transpirable, termorregulador y excelente soporte para la columna.

PUR CELL BIO NATURAL SYSTEM

Matériau naturel transpirable, thermorégulateur et excellent support pour la colonne.

PUR CELL BIO NATURAL SYSTEM

Materiale naturale traspirante, termoregolatore ed eccellente supporto per la colonna vertebrale.

PUR CELL BIO NATURAL SYSTEM

Natürliches, atmungsaktives Material mit temperaturregelnden Eigenschaften und optimaler Stützung der Wirbelsäule.

PUR CELL BIO NATURAL SYSTEM

Дышащий природный материал, обеспечивающий терморегуляцию и отличную поддержку для позвоночника.

PUR CELL BIO NATURAL SYSTEM

透气的天然材料、温度调节器和对脊柱的良好支撑。

نظام خلايا طبيعي قابل للتخلل الحيوي
مواد طبيعية قابلة لامتناع العرق
وقادرة على تنظيم درجة الحرارة ودعم
العمود الفقري على نحو مثالي.



SOYABLOCK

Breathable and with a great natural capacity for recovery and adaptation to the body.

SOJABLOCK

Transpirable y con una gran capacidad natural de recuperación y adaptación corporal.

SOJABLOCK

Transpirable et doté d'une grande capacité naturelle de récupération et d'adaptation corporelle.

SOJABLOCK

Traspirante e con una grande capacità naturale di recupero e adattamento corporale.

SOJAKERN

Atmungsaktiv und mit hervorragendem Rückstellungsverhalten und exzellenter Körperanpassungsfähigkeit.

БЛОК С СОЕЙ

Дышащий, с отличной природной способностью к восстановлению и адаптации к форме тела.

SOYABLOCK

具有透气性和出色的天然恢复能力，以及对人体的适应性。

سوجابلوك
قابلة لامتناع العرق وبقدرة عالية على
استعادة حالة الجسم الطبيعية وتأقلمه مع
المحيط.

The natural layers inside the toppers and mattresses of the ASTRAL NATURE selection are arranged by hand for perfect placement.

A rigorous quality control process is carried out throughout the manufacturing process, which guarantees an optimum finish for each piece.

Las capas naturales del interior de los toppers y colchones de la selección ASTRAL NATURE se disponen a mano para su perfecta colocación. En todo el proceso de fabricación se realiza un riguroso control de calidad, que garantiza un acabado óptimo de cada pieza.

Les couches naturelles à l'intérieur des toppers et des matelas de la gamme ASTRAL NATURE sont disposées manuellement pour une mise en place parfaite.

Tout le processus de fabrication est soumis à un contrôle de qualité rigoureux, garant de la finition optimale de chaque pièce.

Gli strati naturali dell'interno dei topper e dei materassi dei modelli ASTRAL NATURE vengono disposti a mano per una collocazione perfetta. In tutto il processo di fabbricazione si realizza un rigoroso controllo della qualità, che garantisce la rifinitura ottimale di ogni pezzo.

Die natürlichen Schichten im Inneren der Matratzen und Matratzenauflagen der Reihe ASTRAL NATURE werden von Hand eingesetzt, um eine perfekte Anordnung zu gewährleisten.

Während des gesamten Herstellungsprozesses wird eine strenge Qualitätskontrolle durchgeführt, die die optimale Bearbeitung jedes Teils sicherstellt.

Слои природных материалов в топперах и матрасах серии ASTRAL NATURE укладываются вручную для идеального совмещения.

На всех этапах производственного процесса проводится жесткий контроль качества, что гарантирует идеальную отделку каждого изделия.

ASTRAL NATURE 系列床垫护垫和床垫由手工排列，可以实现完美布置。整个制造过程中执行严格的质量控制流程，保证每件成品都达到最佳质量。

الطبقات الطبيعية الداخلية للأجزاء العلوية والأفرشة في مجموعة ASTRAL NATURE تُوضع يدوياً لضمان تثبيتها على النحو المثالي. خلال جميع مراحل التصنيع، تُجرى مراقبة صارمة على مستوى الجودة، بهدف ضمان إتمام مثالي لكل جزء من الأجزاء.



NATURAL TEMPERATURE CONTROL
CLIMATIZACIÓN NATURAL
CLIMATISATION NATURELLE
CLIMATIZZAZIONE NATURALE
NATÜRLICHE TEMPERATURREGELUNG
ПРИРОДНЫЙ ТЕМПЕРАТУРНЫЙ КОНТРОЛЬ
天然控温
تكيف طبيعي

COVERS YOU CAN TRUST
TAPIZADOS DE CONFIANZA
TISSUS DIGNES DE CONFIANCE
TAPPEZZERIE DI FIDUCIA
BEZÜGE, DENEN MAN VERTRAUEN KANN
ПОКРЫТИЯ, КОТОРЫМ ВЫ МОЖЕТЕ ДОВЕРЯТЬ
您可信赖的护罩
أغشية مطمونة



ANTI-FUNGI AND ANTI-BACTERIA
ANTIHONGOS Y ANTIBACTERIAS
ANTIMOISISSURE ET ANTIBACTÉRIENS
ANTIFUNGHI E ANTIBATTERICHE
АНТИМУКОТИСХ И АНТИБАКТЕРИЕЛЛ
АНТИГРИБКОВОЕ И АНТИБАКТЕРИАЛЬНОЕ
抗真菌、抗病毒
مضادة للفطريات والبكتيريا



ANTI-BACTERIA AND ANTI-MICROBE
ANTIBACTERIAS Y ANTIMICROBIANOS
ANTIBACTÉRIENS ET ANTIMICROBIENS
ANTIBATTERICHE E ANTIMICROBICHE
АНТИБАКТЕРИАЛЬНОЕ И АНТИМИКРОБИЕЛЛ
抗菌、抗微生物
مضادة للبكتيريا والجراثيم



MANUFACTURED WITHOUT NOXIOUS SUBSTANCES
FABRICADOS SIN SUSTANCIAS NOCIVAS
FABRIQUÉS SANS SUBSTANCES NOCIVES
FABBRICATE SENZA SOSTANZE NOCIVE
OHNE SCHADSTOFFE HERGESTELLT
ПРОИЗВЕДЕНО БЕЗ ИСПОЛЬЗОВАНИЯ ВРЕДНЫХ ВЕЩЕСТВ
生产过程中不含有害物质
مصنوعة دون استعمال مواد ضارة بالصحة

Depending on the weight and shape of the body, firm or adaptable rest support may be recommended. Because of this, finding the optimum combination between the mattress and base is fundamental for healthy rest.

En función del peso y la morfología del cuerpo se recomienda un soporte de descanso firme o adaptable. Por ello, encontrar la combinación óptima entre el colchón y la base resulta fundamental para un descanso saludable.

En fonction du poids et de la morphologie du corps, il est recommandé de choisir pour son sommeil un support ferme ou adaptable. Trouver la combinaison optimale entre le matelas et la base s'avère donc fondamentale pour un sommeil salubre.

In funzione al peso ed alla morfologia del corpo, si raccomanda un supporto di riposo rigido o adattabile. Per questo, trovare la combinazione ottimale tra il materasso e la base risulta fondamentale per un riposo salutare.

Je nach Gewicht und Körperform wird eine feste oder anpassbare Unterlage empfohlen. Die optimale Kombination von Matratze und Unterlage ist daher für einen gesunden Schlaf von grundlegender Bedeutung.

В зависимости от веса тела и особенностей фигуры может быть рекомендована жесткая или адаптируемая система подвеса. Поэтому в основе здорового отдыха лежит правильно подобранное сочетание матраса и основания.

根据人体的重量和体型，可以推荐硬度或适应性的睡眠支撑。因此，找到床垫和床基之间的最佳组合是健康睡眠的基础。

بحسب الوزن وشكل الجسم، يُنصح باستعمال دعامة راحة متينة وقابلة للتكيف. ولبلوغ ذلك، يُعتبر إيجاد التوليفة المثالية بين الفراش والقاعدة أمراً أساسياً لتوفير الراحة المنشودة في ظروف صحية.

NERVA+TOPPER							-
NERVA							
NERVA FIRM							-
TABIT							-
ALHENA							
BORA							-
BORA FIRM							-
BORA XS							-
SFERA							-
ARTIC							
AMBAR							-
CRETA SPRING							-
CRETA JUNIOR							-
CRETA LAVANDA							

Extrasoft	Soft	Medium	Firm	Extra-firm
Extrasuave	Suave	Medio	Firme	Extrafirme
Extra-moelleux	Moelleux	Medium	Ferme	Extraferme
Extramorbido	Morbido	Medio	Rigido	Extrarigido
Extraweich	Weich	Medium	Fest	Extrafirm
Супермягкая	Мягкая	Средний	Жесткая	Сверхплотный
超柔软	柔软	中硬	硬	特硬
ناعم إلى أقصى درجة	ناعم	متوسطة	متين	أكثر تباتاً



TOPPER NERVA

Nerva Topper
Topper Nerva
Topper Nerva
Topper Nerva
Matratzenauflage Nerva
Tonper Nerva
Nerva 床垫护垫
عشاء علوي من صنف Nerva

Characteristics of the Topper
Características del Topper
Caractéristiques du Topper
Caratteristiche del Topper
Eigenschaften der Matratzenauflage
Характеристики Топпера
床垫护垫的特性
عناصر العشاء العلوي

Natural temperature control
Climatización natural
Climatisation naturelle
Caratteristiche del Topper
Eigenschaften der Matratzenauflage
Характеристики Топпера
природный температурный контроль
天然控温
تكييف طبيعي

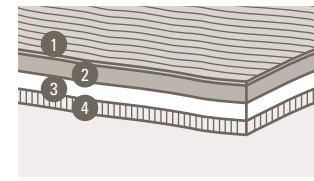

- 1 100% viscose fabric
- 2 Silk / Linen
- 3 Silk / Cashmere
- 4 Hypoallergenic Terlenka

- 1 Tela viscosa 100%
- 2 Seda / Lino
- 3 Seda / Cashmere
- 4 Terlenka hipoalergénica

- 1 Tissu 100% viscosse
- 2 Soie / Lin
- 3 Soie / Cashmere
- 4 Terlenka hypoallergénique

- 1 Tessuto in viscosa 100%
- 2 Seta / Lino
- 3 Cashmere / Seda
- 4 Terlenca ipoallergenica

- 1 100% Viskosegewebe
- 2 Seide / Leinen
- 3 Seide / Kaschmir
- 4 Hypoallergenes Terlenka-Gewebe

- 1 100% вискозная ткань
- 2 Шелк/лен
- 3 Шелк/кашемир
- 4 Гипоаллергенная «терленка»

- 1 100% 粘胶纤维布
- 2 蚕丝/亚麻布
- 3 蚕丝/羊绒
- 4 低过敏特伦卡

- 1 الفيسكوز 100%
- 2 الحرير \ الكتان
- 3 الحرير \ الكشمير
- 4 ألياف مؤرّجة بدرجة خفيفة



TOPPER NATURE

Nature Topper
Topper Nature
Topper Nature
Topper Nature
Matratzenauflage Nature
Tonper Nature
Nature 床垫护垫
عشاء علوي من صنف Nature

Characteristics of the Topper
Características del Topper
Caractéristiques du Topper
Caratteristiche del Topper
Eigenschaften der Matratzenauflage
Характеристики Топпера
床垫护垫的特性
عناصر العشاء العلوي

Natural temperature control
Climatización natural
Climatisation naturelle
Caratteristiche del Topper
Eigenschaften der Matratzenauflage
Характеристики Топпера
природный температурный контроль
天然控温
تكييف طبيعي

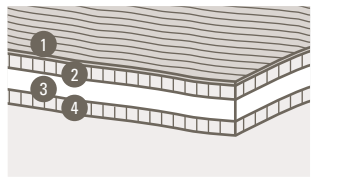

- 1 100% viscose fabric
- 2 Terlenka ECO
- 3 Soyablock
- 4 Terlenka ECO

- 1 Tela viscosa 100%
- 2 Terlenka ECO
- 3 Sojablock
- 4 Terlenka ECO

- 1 Tissu 100% viscosse
- 2 Terlenka ECO
- 3 Sojablock
- 4 Terlenka ECO

- 1 Tessuto in viscosa 100%
- 2 Terlenka ECO
- 3 Sojablock
- 4 Terlenka ECO

- 1 100% Viskosegewebe
- 2 Terlenka ECO
- 3 Sojakern
- 4 Terlenka ECO

- 1 100% вискозная ткань
- 2 TERLENKA ECO («ТЕРЛЕНКА ЭКО»)
- 3 Соевый блок
- 4 TERLENKA ECO («ТЕРЛЕНКА ЭКО»)

- 1 100% 粘胶纤维布
- 2 特伦卡 ECO
- 3 Soyablock
- 4 特伦卡 ECO

- 1 الفيسكوز 100%
- 2 TERLENKA ECO
- 3 طبقة من الصويا
- 4 TERLENKA ECO





NERVA

Nerva multipocket spring mattress (575 springs/m²)
Colchón de muelles multipocket Nerva (575 muelles/m²)
Matelas à ressorts multipoche Nerva (575 ressorts/m²)
Materasso a molle multipocket Nerva (575 molle/m²)
Multipocket-Federkermmatratze Nerva (575 Federn/m²)
Матрас Nerva («Нерва») с пружинной системой Multipocket («Мультипocket») (575 пружин/м²)
Nerva 多袋装弹簧床垫 (575 个弹簧/每平方米)

فرشة Nerva بنوايض موضوعة في أكياس متعددة (575 نابضاً/المتر المربع)



Characteristics of the mattress
Características del colchón
Caractéristiques du matelas
Caratteristiche del materasso
Eigenschaften der Matratze
Характеристики матраца
床墊的特性
خصائص الفراش

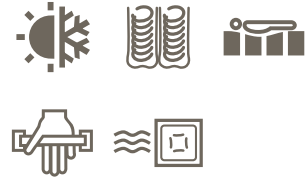

Traditional manufacturing processes
Procesos de fabricación artesanales
Processus de fabrication artisanaux
Processi di fabbricazione artigianali
Traditionelle herstellungsverfahren
Традиционные процессы производства
传统制造工艺
صناعة يدوية

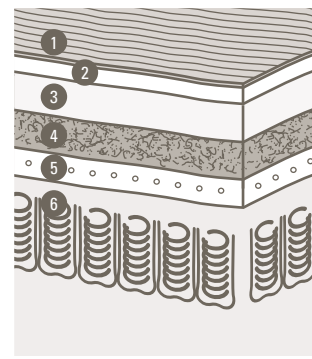

- 100% viscose fabric
- Silk
- Camel wool / 100% cotton
- Pur Cell Bio Natural System
- 100% Natural Látex
- Multipocket springs

- Tela viscosa 100%
- Seda
- Lana camello / Algodón 100%
- Pur Cell Bio Natural System
- Látex Natural 100%
- Muelles multipocket

- Tissu 100% viscose
- Soie
- Laine de chameau / 100% coton
- Pur Cell Bio Natural System
- Latex 100% naturel
- Ressorts multipoche

- Tessuto in viscosa 100%
- Seta
- Lana di cammello / Cotone 100%
- Pur Cell Bio Natural System
- Lattice naturale 100%
- Molle insacchettate

- 100% Viskosegewebe
- Seide
- Kamelwolle / 100% Baumwolle
- Pur Cell Bio Natural System
- 100% Naturlatex
- Multipocket-Federn

- 100% вискозная ткань
- Шелк
- Верблюжья шерсть / 100% хлопок
- Pur Cell Bio Natural System
- 100% натуральный латекс
- Пружины типа «Мультипocket»

- 100% 粘胶纤维布
- 蚕丝
- 驼绒/100% 棉
- Pur Cell Bio Natural System
- 100% 天然乳胶
- 多袋装弹簧

- الفيسكوز 100%
- الحريز
- صوف الجمال \ القطن 100%
- نظام خلايا طبيعي قابل للتحلل الحيوي
- لاتيكس طبيعي 100%
- نوايض موضوعة في أكياس متعددة

NERVA FIRM

Nerva Firm multipocket spring mattress (575 springs/m²)
Colchón de muelles multipocket Nerva Firm (575 muelles/m²)
Matelas à ressorts multipoche Nerva Firm (575 ressorts/m²)
Materasso a molle insacchettate Nerva Firm (575 molle/m²)
Multipocket-Federkermmatratze Nerva Firm (575 Federn/m²)
Матрас Nerva Firm с пружинной системой Multipocket («Мультипocket») (575 пружин/м²)
Nerva Firm 多袋装弹簧床垫 硬 (575 个弹簧/每平方米)

فرشة Nerva Firm بنوايض موضوعة في أكياس متعددة (575 نابضاً/المتر المربع)



Characteristics of the mattress
Características del colchón
Caractéristiques du matelas
Caratteristiche del materasso
Eigenschaften der Matratze
Характеристики матраца
床墊的特性
خصائص الفراش

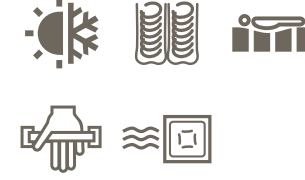

Traditional manufacturing processes
Procesos de fabricación artesanales
Processus de fabrication artisanaux
Processi di fabbricazione artigianali
Traditionelle herstellungsverfahren
Традиционные процессы производства
传统制造工艺
صناعة يدوية

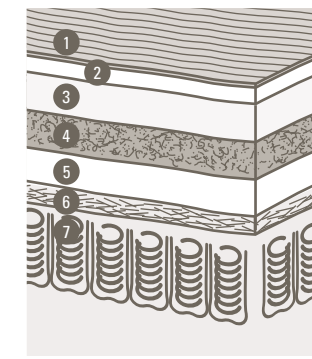

- 100% viscose fabric
- Silk
- Camel wool / 100% cotton
- Pur Cell Bio Natural System
- Soyablock
- Coconut fibre
- Multipocket springs

- Tela viscosa 100%
- Seda
- Lana camello / Algodón 100%
- Pur Cell Bio Natural System
- Sojablock
- Fibra de coco
- Muelles multipocket

- Tissu 100% viscose
- Soie
- Laine de chameau / 100% coton
- Pur Cell Bio Natural System
- Sojablock
- Fibre de coco
- Ressorts multipoche

- Tessuto in viscosa 100%
- Seta
- Lana di cammello / Cotone 100%
- Pur Cell Bio Natural System
- Soiablock
- Fibra di cocco
- Molle insacchettate

- 100% Viskosegewebe
- Seide
- Kamelwolle / 100% Baumwolle
- Pur Cell Bio Natural System
- Sojakern
- Kokosfaser
- Multipocket-Federn

- 100% вискозная ткань
- Шелк
- Верблюжья шерсть / 100% хлопок
- Pur Cell Bio Natural System
- Соевый блок
- Кокосовое волокно
- Пружины типа «Мультипocket»

- 100% 粘胶纤维布
- 蚕丝
- 驼绒/100% 棉
- Pur Cell Bio Natural System
- Sojablock
- 椰棕丝
- 多袋装弹簧

- الفيسكوز 100%
- الحريز
- صوف الجمال \ القطن 100%
- نظام خلايا طبيعي قابل للتحلل الحيوي
- طبقة من الصويا
- خلايا جوز الهند
- نوايض موضوعة في أكياس متعددة



NERVA ARTICULATED

Nerva articulated pocketed spring mattress (320 springs/m²)
Colchón de muelles ensacados
Nerva articulated (320 muelles/m²)
Matelas à ressorts ensachés
Nerva articulated (320 ressorts/m²)
Materasso a molle insacchettate
Nerva articulated (320 molle/m²)
Taschenfederkernmatratze
Nerva articulated (320 Federn/m²)
Матрас **Nerva articulated** с независимыми пружинами (320 пружин/м²)
Nerva articulated 压缩弹簧床垫 (320 个弹簧/每平方米)
Nerva articulated فراش بنوايض مجمعة من صنف (320 نابيضًا/المتر المربع)

Characteristics of the mattress
Características del colchón
Caractéristiques du matelas
Caratteristiche del materasso
Eigenschaften der Matratze
Характеристики матраца
床墊的特性
خصائص الفراش

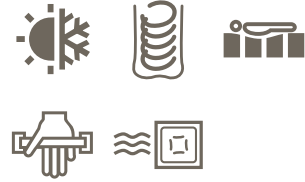

Traditional manufacturing processes
Procesos de fabricación artesanales
Processus de fabrication artisanaux
Processi di fabbricazione artigianali
Traditionelle herstellungsverfahren
Традиционные процессы производства
传统制造工艺
صناعة يدوية

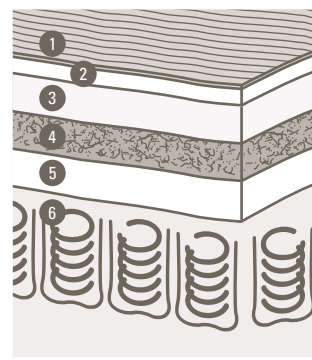

- 100% viscose fabric
- Silk
- Camel wool / 100% cotton
- Pur Cell Bio Natural System
- Soyablock
- 5-zone pocketed springs

- Tela viscosa 100%
- Seda
- Lana camello / Algodón 100%
- Pur Cell Bio Natural System
- Sojablock
- Muelles ensacados 5 zonas

- Tissu 100% viscose
- Soie
- Laine de chameau / 100% coton
- Pur Cell Bio Natural System
- Sojablock
- Ressorts ensachés 5 zones

- Tessuto in viscosa 100%
- Seta
- Lana di cammello / Cotone 100%
- Pur Cell Bio Natural System
- Soiablock
- Molle insacchettate 5 zone

- 100% Viskosegewebe
- Seide
- Kamelwolle / 100% Baumwolle
- Pur Cell Bio Natural System
- Sojakern
- 5-Zonen-Taschenfederkern

- 100% вискозная ткань
- Шелк
- Верблюжья шерсть / 100% хлопок
- Pur Cell Bio Natural System
- Соевый блок
- 5 зон независимых пружин

- 100% 粘胶纤维布
- 蚕丝
- 驼绒/100% 棉
- Pur Cell Bio Natural System
- Sojablock
- 5 区压缩弹簧

- %100 الفيسكوز
- الحبر
- صوف الجميل \ القطن 100%
- نظام خلايا طبيعي قابل للتخلل الحيوي
- طبقة من الصويا
- نوايض مجمعة في خمس مناطق

TABIT



Tabit pocketed spring mattress (850 springs/m²)
Colchón de muelles ensacados **Tabit** (850 muelles/m²)
Matelas à ressorts ensachés **Tabit** (850 ressorts/m²)
Materasso a molle insacchettate **Tabit** (850 molle/m²)
Taschenfederkernmatratze **Tabit** (850 Federn/m²)
Матрасы **Tabit** с независимыми пружинами (850 пружин/м²)
Tabit 压缩弹簧床垫 (850 个弹簧/每平方米)
Tabit فراش بنوايض مجمعة من صنف (850 نابيضًا/المتر المربع)

Characteristics of the mattress
Características del colchón
Caractéristiques du matelas
Caratteristiche del materasso
Eigenschaften der Matratze
Характеристики матраца
床墊的特性
خصائص الفراش



Side ventilation valves
Válvulas laterales de ventilación
Aérateurs latéraux
Valvole laterali di ventilazione
Seitliche Lüftungsventile
Боковые вентиляционные клапаны
側通风阀
صمامات جانبية للتهوية

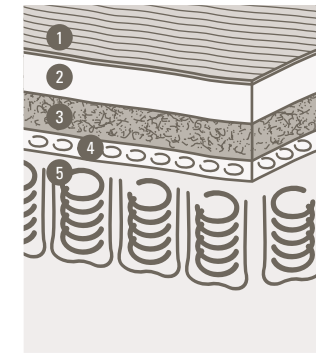

- 100% viscose fabric
- Biowool / Biocotton
- Bio Pur Cell
- Pocketed microsprings
- 5-zone pocketed springs

- Tela viscosa 100%
- Biolana / Bioalgodón
- Bio Pur Cell
- Micromuelles ensacados
- Muelles ensacados 5 zonas

- Tissu 100% viscose
- Laine bio / Coton bio
- Pure cellulose bio
- Micro-ressorts ensachés
- Ressorts ensachés 5 zones

- Tessuto in viscosa 100%
- Biolana / Biocotone
- Bio Pur Cell
- Micromolle insacchettate
- Molle insacchettate 5 zone

- 100% Viskosegewebe
- Biowolle / Biobaumwolle
- Bio Pur Cell
- Mikro-Taschenfederkerne
- 5-Zonen-Taschenfederkern

- 100% вискозная ткань
- Биошерсть / Биохлопок
- Система «Bio Pur Cell» («Био-Пур Селл»)
- Независимые микропружины
- 5 зон независимых пружин

- 100% 粘胶纤维布
- 生物羊毛/生物棉
- 生物纯细胞
- 压缩微型弹簧
- 5 区压缩弹簧

- %100 الفيسكوز
- صوف حيوي/قطن حيوي
- Bio Pure Cell
- نوايض صغيرة جدًا موضوعة في أكياس مستقلة
- نوايض مجمعة في خمس مناطق





TABIT DOUBLE COMFORT

Tabit comfort pocketed spring mattress
Colchón de muelles ensacados **Tabit comfort**
Matelas à ressorts ensachés **Tabit comfort**
Materasso a molle insacchettate **Tabit comfort**
Taschenfederkernmatratze **Tabit comfort**
Матрасы **Tabit comfort** с независимыми пружинами
Tabit comfort 压缩弹簧床垫
Tabit comfort فراش بنوايض مجمعة من صنف

Characteristics of the mattress
Características del colchón
Caractéristiques du matelas
Caratteristiche del materasso
Eigenschaften der Matratze
Характеристики матраса
床墊的特性
خصائص الفراش

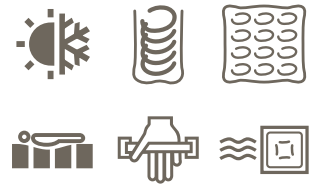

Side ventilation valves
Válvulas laterales de ventilación
Aérateurs latéraux
Valvole laterali di ventilazione
Seitliche Lüftungsventile
Боковые вентиляционные клапаны
側通风阀
صمامات جانبية للتهوية

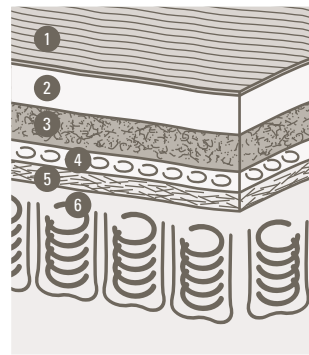

- 100% viscose fabric
- Bio wool / Biocotton
- Bio Pure Cell
- Microsprings / Soyablock
- Coconut fibre
- 5-zone pocketed springs

- Tela viscosa 100%
- Biolana / Biocotón
- Bio Pur Cell
- Micromuelles / Sojablock
- Fibra de coco
- Muelles ensacados 5 zonas

- Tissu 100% viscose
- Laine bio / Coton bio
- Pure cellulose bio
- Micro-ressorts / Sojablock
- Fibre de coco
- Ressorts ensachés 5 zones

- Tessuto in viscosa 100%
- Biolana / Biocotone
- Bio Pur Cell
- Micromolle / Soiablock
- Fibra di cocco
- Molle insaccate 5 zone

- 100% Viskosegewebe
- Biowolle / Biobaumwolle
- Bio Pur Cell
- Mikrofederkerne / Sojakern
- Kokosfaser
- 5-Zonen-Taschenfederkern

- 100% вискозная ткань
- Биошерсть / Биохлопок
- Система «Bio Pur Cell» («Био-Пур Селл»)
- Микропружины / Соевый блок
- Кокосовое волокно
- 5 зон независимых пружин

- 100% 粘胶纤维布
- 生物羊毛/生物棉
- 生物纯细胞
- 微型弹簧/Soyablock
- 椰棕丝
- 5区压缩弹簧

- الفيسكوز 100%
- صوف حيوي/قطن حيوي
- Bio Pure Cell
- نوايض صغيرة/طبقة من الصويا
- ألياف جوز الهند
- نوايض مجمعة في خمس مناطق



OEKO-TEX®
CONFIDENCE IN TEXTILES
STANDARD 100
80931224 Centexbel
Tested for harmful substances.
www.oeko-tex.com/standard100



BORA

Bora multipocket spring mattress
(575 springs/m²)
Colchón de muelles multipocket **Bora**
(575 muelles/m²)
Matelas à ressorts multipoche **Bora**
(575 ressorts/m²)
Materasso a molle multipocket **Bora**
(575 molle/m²)
Multipocket-Federkernmatratze **Bora**
(575 Federn/m²)
Матрас **Bora** («Бора») с пружинной системой Multipocket («Мультипocket») (575 пружин/м²)
Bora 多袋装弹簧床垫 (575个弹簧/每平方米)

فراشة **Bora** بنوايض موضوعة في أكياس متعددة (575 نابضا/المتر المربع)



OEKO-TEX®
CONFIDENCE IN TEXTILES
STANDARD 100
80931224 Centexbel
Tested for harmful substances.
www.oeko-tex.com/standard100

Characteristics of the mattress
Características del colchón
Caractéristiques du matelas
Caratteristiche del materasso
Eigenschaften der Matratze
Характеристики матраса
床墊的特性
خصائص الفراش

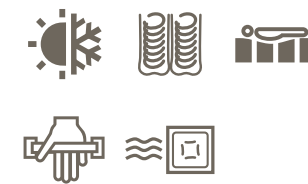

Traditional manufacturing processes
Procesos de fabricación artesanales
Processus de fabrication artisanaux
Processi di fabbricazione artigianali
Traditionelle herstellungsverfahren
Традиционные процессы производства
传统制造工艺
صناعة يدوية

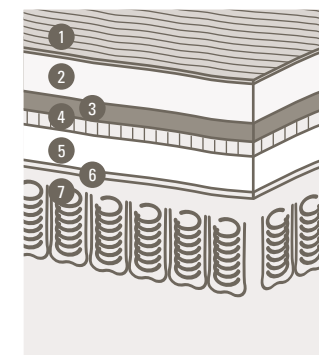

- 100% viscose fabric
- Wool / 100% cotton
- Viscosoja
- Terlenka ECO
- Soyablock
- Soyablock (dressed)
- Multipocket springs

- Tela viscosa 100%
- Lana / Algodón 100%
- Viscosoja
- Terlenka ECO
- Sojablock
- Sojablock (vestido)
- Muelles multipocket

- Tissu 100% viscose
- Laine / 100% coto
- Viscosoja
- Terlenka ECO
- Sojablock
- Sojablock (vêtu)
- Ressorts multipoche

- Tessuto in viscosa 100%
- Lana / Cotone 100%
- Viscosoja
- Terlenka ECO
- Sojablock
- Sojablock (rivestito)
- Molle insacchettate

- 100% Viskosegewebe
- Wolle / 100% Baumwolle
- Visco-Soja
- Terlenka ECO
- Soyakern
- Soyakern (umkleidet)
- Multipocket-Federn

- 100% вискозная ткань
- Шерсть/100% хлопок
- Вискозластичный полиуретан Viscosoja
- Terlenka ECO («ТЕРЛЕНКА ЭКО»)
- Блок с соей
- Соевый блок (с покрытием)
- Пружины типа «Мультипocket»

- 100% 粘胶纤维布
- 羊毛 / 100% 棉
- Viscosoja
- 特伦卡 ECO
- Sojablock
- Sojablock (已布置)
- 多袋装弹簧

- الفيسكوز 100%
- الصوف / القطن 100%
- فيسكوز الصويا
- Terlenka ECO
- سوجابلوك
- سوجابلوك (مغلف)
- نوايض موضوعة في أكياس متعددة



BORA FIRM

Multipocket spring mattress
Bora firm (575 springs/m²)
Colchón de muelles multipocket
Bora firm (575 muelles/m²)
Matelas à ressorts multipoche
Bora firm (575 ressorts/m²)
Materasso a molle insacchettate
Nerva firm (575 molle/m²)
Multipocket-Federkernmatratze
Bora firm (575 Federn/m²)
Матрас с пружинной системой
Multipocket («Мультипocket») Bora
firm («Бора фирм») (575 пружин/м²)
多袋装弹簧床垫 Bora firm
(575个弹簧/每平方米)

فريشة Bora firm بنوايض موضوعة في
أكياس متعددة (575 نايضا/المتر المربع)

Characteristics of the mattress
Características del colchón
Caractéristiques du matelas
Caratteristiche del materasso
Eigenschaften der Matratze
Характеристики матраца
床垫的特性
خصائص الفراش

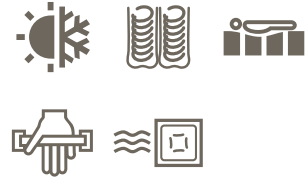

Traditional manufacturing processes
Procesos de fabricación artesanales
Processus de fabrication artisanaux
Processi di fabbricazione artigianali
Traditionelle herstellungsverfahren
Традиционные процессы производства
传统制造工艺
صناعة يدوية

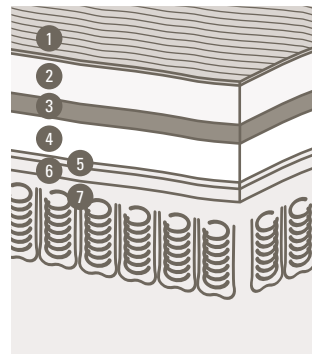

- 100% viscose fabric
- Wool / 100% cotton
- Viscosoja
- Soyablock
- Soyablock (dressed)
- Shock absorbent punched fibre
- Multipocket springs

- Tela viscosa 100%
- Lana / Algodón 100%
- Viscosoja
- Sojablock
- Sojablock (vestido)
- Amortiguador fibra punzonada
- Muelles multipocket

- Tissu 100% viscose
- Laine / 100 % coto
- Viscosoja
- Sojablock
- Sojablock (vêtu)
- Amortisseur en fibre perforée
- Ressorts multipoche

- Tessuto in viscosa 100%
- Lana / Cotone 100%
- Viscosoja
- Sojablock
- Sojablock (rivestito)
- Ammortizzatore in fibra punzonata
- Molle insacchettate

- 100% Viskosegewebe
- Wolle / 100% Baumwolle
- Visco-Soja
- Soyakern
- Soyakern (umkleidet)
- Filz-Dämmschicht
- Multipocket-Federn

- 100% вискозная ткань
- Шерсть/100% хлопок
- Вискоэластичный полиуретан
Viscosoja
- Соевый блок
- Соевый блок (с покрытием)
- Амортизирующее
перфорированное волокно
- Пружины типа «Мультипocket»

- 100% 粘胶纤维布
- 羊毛 / 100% 棉
- Viscosoja
- Sojablock
- Sojablock (已布置)
- 减震穿孔纤维
- 多袋装弹簧

- الفيسكوز 100%
- الصوف \ القطن 100%
- فيسكوز الصويا
- سوجابلوك
- سوجابلوك (مغلف)
- كايح خلوي
- نوايض موضوعة في
أكياس متعددة



BORA XS

Bora XS pocketed spring mattress
(320 springs/m²)
Colchón de muelles ensacados
Bora XS (320 muelles/m²)
Matelas à ressorts ensachés
Bora XS (320 ressorts/m²)
Materasso a molle insacchettate
Bora XS (320 molle/m²)
Taschenfederkernmatratze
Bora XS (320 Federn/m²)
Матрасы Bora XS с независимыми
пружинами (320 пружин/м²)
Bora XS 压缩弹簧床垫
(320 个弹簧/每平方米)
فراش بنوايض مجمعة من صنف
(320 نايضا/المتر المربع)

Characteristics of the mattress
Características del colchón
Caractéristiques du matelas
Caratteristiche del materasso
Eigenschaften der Matratze
Характеристики матраца
床垫的特性
خصائص الفراش

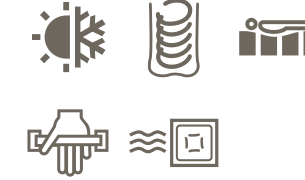

Traditional manufacturing processes
Procesos de fabricación artesanales
Processus de fabrication artisanaux
Processi di fabbricazione artigianali
Traditionelle herstellungsverfahren
Традиционные процессы производства
传统制造工艺
صناعة يدوية

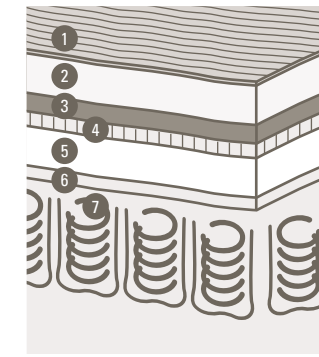

- 100% viscose fabric
- Wool / 100% cotton
- Viscosoja
- Terlenka ECO
- Soyablock
- Shock absorbent punched fibre
- 5-zone pocketed springs

- Tela viscosa 100%
- Lana / Algodón 100%
- Viscosoja
- Terlenka ECO
- Sojablock
- Amortiguador fibra punzonada
- Muelles ensacados 5 zonas

- Tissu 100% viscose
- Laine / 100 % coto
- Viscosoja
- Terlenka ECO
- Sojablock
- Amortisseur en fibre perforée
- Ressorts ensachés 5 zones

- Tessuto in viscosa 100%
- Lana / Cotone 100%
- Viscosoja
- Terlenka ECO
- Sojablock
- Ammortizzatore in fibra punzonata
- Molle insacchettate 5 zone

- 100% Viskosegewebe
- Wolle / 100% Baumwolle
- Visco-Soja
- Terlenka ECO
- Soyakern
- Filz-Dämmschicht
- 5-Zonen-Taschenfederkern

- 100% вискозная ткань
- Шерсть/100% хлопок
- Вискоэластичный полиуретан
Viscosoja
- Terlenka ECO
- Блок с соей
- Амортизирующее
перфорированное волокно
- 5 зон независимых пружин

- 100% 粘胶纤维布
- 羊毛 / 100% 棉
- Viscosoja
- 特伦卡 ECO
- Sojablock
- 减震穿孔纤维
- 5 区压缩弹簧

- الفيسكوز 100%
- الصوف \ القطن 100%
- فيسكوز الصويا
- Terlenka ECO
- سوجابلوك
- كايح خلوي
- نوايض مجمعة في خمس مناطق



SFERA

Sfera pocketed spring mattress
(320 springs/m²)
Colchón de muelles ensacados **Sfera**
(320 muelles/m²)
Matelas à ressorts ensachés **Sfera**
(320 ressorts/m²)
Materasso a molle insacchettate **Sfera**
(320 molle/m²)
Taschenfederkernmatratze **Sfera**
(320 Federn/m²)
Матрас **Sfera** с независимыми
пружинами (320 пружин/м²)
Sfera 压缩弹簧床垫
(320 个弹簧/每平方米)
Sfera فراش بنوايض مجمعة من صنف
(320 نابيضاً/المتر المربع)

Characteristics of the mattress
Características del colchón
Caractéristiques du matelas
Caratteristiche del materasso
Eigenschaften der Matratze
Характеристики матраца
床墊的特性
خصائص الفراش

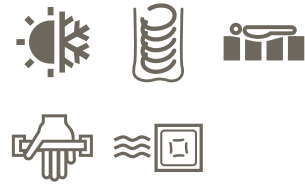

Traditional manufacturing processes
Procesos de fabricación artesanales
Processus de fabrication artisanax
Processi di fabbricazione artigianali
Traditionelle herstellungsverfahren
Традиционные процессы производства
传统制造工艺
صناعة يدوية

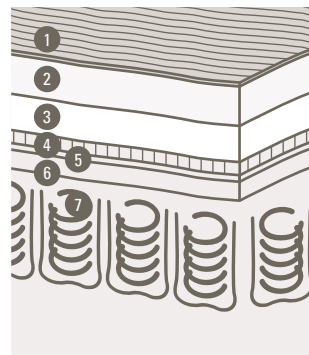
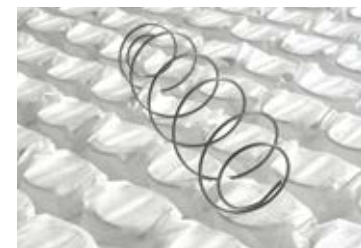

- 100% viscose fabric
- Wool / 100% cotton
- Soyablock
- Terlenka ECO
- Soyablock (dressed)
- Shock absorbent punched fibre
- 5-zone pocketed springs

- Tela viscosa 100%
- Lana / Algodón 100%
- Sojablock
- Terlenka ECO
- Sojablock (vestido)
- Amortiguador fibra punzonada
- Muelles ensacados 5 zonas

- Tissu 100% viscose
- Laine / 100 % coto
- Sojablock
- Terlenka ECO
- Sojablock (vêtu)
- Amortisseur en fibre perforée
- Ressorts ensachés 5 zones

- Tessuto in viscosa 100%
- Lana / Cotone 100%
- Sojablock
- Terlenka ECO
- Sojablock (rivestito)
- Ammortizzatore in fibra punzonata
- Molle insaccate 5 zone

- 100% Viskosegewebe
- Wolle / 100% Baumwolle
- Soyakern
- Terlenka ECO
- Soyakern (umkleidet)
- Filz-Dämmschicht
- 5-Zonen-Taschenfederkern

- 100% вискозная ткань
- Шерсть/100% хлопок
- Блок с соей
- Terlenka ECO
- Соевый блок (с покрытием)
- Амортизирующее перфорированное волокно
- 5 зон независимых пружин

- 100% 粘胶纤维布
- 羊毛 / 100% 棉
- Soyablock
- 特伦卡 ECO
- Soyablock (已布置)
- 减震穿孔纤维
- 5 区压缩弹簧

- الفيسكوز 100%
- الصوف \ القطن 100%
- سوجابلوك
- Terlenka ECO
- سوجابلوك (مغلف)
- كايخ خلوي
- نوابض مجمعة في خمس مناطق

ARTIC



Artic mattress with lavender and swiss herb block
Colchón con bloque de lavanda y hierbas suizas **Artic**
Matelas avec bloc de lavande et d'herbes suisses **Artic**
Materasso con blocco di lavanda ed erbe svizzere **Artic**
Matratze mit kern aus lavendel und schweizer kräutern **Artic**
Матрас с блоком с лавандой и швейцарскими травами **Artic**
Artic 交接 床垫配备薰衣草和瑞士香草板 床架配备
فراش مجموعة الخزامى والنباتات السوسبرية
من صنف **Artic**

Characteristics of the mattress
Características del colchón
Caractéristiques du matelas
Caratteristiche del materasso
Eigenschaften der Matratze
Характеристики матраца
床墊的特性
خصائص الفراش

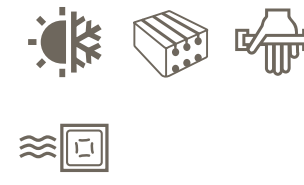

Traditional manufacturing processes
Procesos de fabricación artesanales
Processus de fabrication artisanax
Processi di fabbricazione artigianali
Traditionelle herstellungsverfahren
Традиционные процессы производства
传统制造工艺
صناعة يدوية

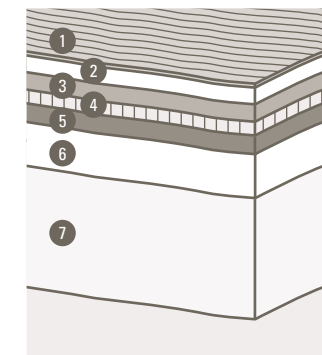

- 100% viscose fabric
- Silk / Cashmere
- Silk / Linen
- Terlenka ECO
- Viscosoja
- Soyablock
- Lavender and Swiss herbs block

- Tela viscosa 100%
- Seda / Cashmere
- Seda / Lino
- Terlenka ECO
- Viscosoja
- Sojablock
- Bloque lavanda y hierbas suizas

- Tissu 100% viscose
- Soie / Cashmere
- Soie / Lin
- Terlenka ECO
- Visco Soja
- Sojablock
- Bloc lavande et herbes suisses

- Tessuto in viscosa 100%
- Seta / Cashmere
- Seta / Lino
- Terlenka ECO
- Viscosoia
- Sojablock
- Blocco di lavanda ed erbe svizzere

- 100% Viskosegewebe
- Seide / Kaschmir
- Seide / Leinen
- Terlenka ECO
- Soja-Viskose
- Soyakern
- Kern aus Lavendel und schweizer Kräutern

- 100% вискозная ткань
- Шелк / кашемир
- Шелк / лен
- Terlenka ECO
- Вискосоя
- Блок с соей
- Блок с лавандой и швейцарскими травами

- 100% 粘胶纤维布
- 蚕丝 / 羊绒
- 蚕丝 / 亚麻布
- 特伦卡 ECO
- Viscosoja
- Soyablock
- 薰衣草和瑞士香草板

- الفيسكوز 100%
- الحبر \ الكشمير
- الحبر \ الكتان
- Terlenka ECO
- فيسكوسوجا
- سوجابلوك
- مجموعة الخزامى والنباتات السوسبرية



ALHENA

Mattress with 100% natural latex core
Alhena
Colchón de núcleo de látex natural 100%
Alhena
Matelas cœur de latex 100 % naturel
Alhena
Materasso con nucleo in lattice 100%
naturale **Alhena**
Matratze mit 100% Naturlatexkern
Alhena

Матрас с сердцевинной из 100%
натурального латекса **Alhena** («Алхена»)
100% 天然乳胶内核的床垫 **Alhena**
فرشة مزودة بحشوة من اللاتيكس
الطبيعي 100% **Alhena**

Characteristics of the mattress
Características del colchón
Caractéristiques du matelas
Caratteristiche del materasso
Eigenschaften der Matratze
Характеристики матраса
床垫的特性
خصائص الفراش



Traditional manufacturing processes
Procesos de fabricación artesanales
Processus de fabrication artisanaux
Processi di fabbricazione artigianali
Traditionelle herstellungsverfahren
Традиционные процессы производства
传统制造工艺
صناعة يدوية

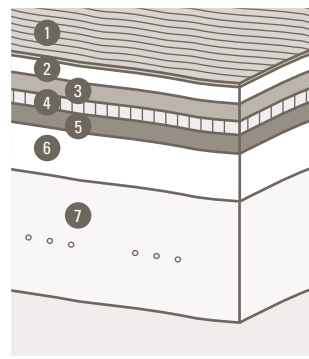

- 1 100% viscose fabric
- 2 Silk / Cashmere
- 3 Silk / Linen
- 4 Terlenka ECO
- 5 Viscosoya
- 6 Sojablock
- 7 100% natural latex block

- 1 Tela viscosa 100%
- 2 Seda / Cashmere
- 3 Seda / Lino
- 4 Terlenka ECO
- 5 Viscosoya
- 6 Sojablock
- 7 Bloque látex 100% natural

- 1 Tissu 100% viscose
- 2 Soie / Cashmere
- 3 Soie / Lin
- 4 Terlenka ECO
- 5 Viscosoya
- 6 Sojablock
- 7 Bloc de latex 100 % naturel

- 1 Tessuto in viscosa 100%
- 2 Seta / Cashmere
- 3 Seta / Lino
- 4 Terlenka ECO
- 5 Viscosoya
- 6 Sojablock
- 7 Blocco in lattice 100% naturale

- 1 100% Viskosegewebe
- 2 Seide / Kaschmir
- 3 Seide / Leinen
- 4 Terlenka ECO
- 5 Soja-Viskose
- 6 Soyakern
- 7 100% Naturlatexkern

- 1 100% вискозная ткань
- 2 Шелк / кашемир
- 3 Шелк / лен
- 4 Terlenka ECO
- 5 Вискося
- 6 Блок с соей
- 7 Блок из 100% натурального латекса

- 1 100% 粘胶纤维布
- 2 蚕丝 / 羊绒
- 3 蚕丝 / 亚麻布
- 4 特伦卡 ECO
- 5 Viscosoya
- 6 Sojablock
- 7 100% 天然乳胶板

- 1 الفيسكوز 100%
- 2 الحرير \ الكشمير
- 3 الحرير \ الكتان
- 4 Terlenka ECO
- 5 فيسكوسويا
- 6 سوجابلوك
- 7 طبقة من اللاتيكس الطبيعي 100%



OEKO-TEX®
CONFIDENCE IN TEXTILES
STANDARD 100
80951224 Certexbel
Tested for harmful substances.
www.oeko-tex.com/standard100



AMBAR

Ambar double offset spring mattress
Colchón de muelles double offset **Ambar**
Matelas à ressorts double offset **Ambar**
Materasso a molle double offset **Ambar**
Doppelfederkern-matratze **Ambar**
Двусторонний пружинный матрас **Ambar**
Ambar 双效补偿弹簧床垫
Ambar 双效补偿弹簧床垫

Ambar double offset من صنف



OEKO-TEX®
CONFIDENCE IN TEXTILES
STANDARD 100
80951224 Certexbel
Tested for harmful substances.
www.oeko-tex.com/standard100

Characteristics of the mattress
Características del colchón
Caractéristiques du matelas
Caratteristiche del materasso
Eigenschaften der Matratze
Характеристики матраса
床垫的特性
خصائص الفراش



Fixing handles
Asas de sujeción
Poignées de soutien
Manici da trasporto
Haltegriffe
Ручки для установки
定位手柄
مقابض التنبيت

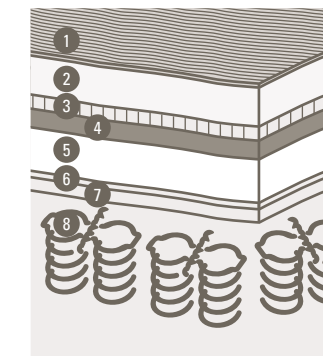

- 1 52% linen, 48% viscose fabric
- 2 Wool / 100% cotton
- 3 Terlenka ECO
- 4 Viscosoya
- 5 Sojablock
- 6 Sojablock (dressed)
- 7 Shock absorbent punched fibre
- 8 Double Offset Springs

- 1 Tela lino 52%, viscosa 48%
- 2 Lana / Algodón 100%
- 3 Terlenka ECO
- 4 Viscosoya
- 5 Sojablock
- 6 Sojablock (vestido)
- 7 Amortiguador fibra punzonada
- 8 Muelles Double Offset

- 1 Tissu 52 % lin, 40 % viscose
- 2 Laine / 100 % coton
- 3 Terlenka ECO
- 4 Visco Soja
- 5 Sojablock
- 6 Sojablock (vêtu)
- 7 Amortisseur en fibre perforée
- 8 Ressorts Double Offset

- 1 Tessuto in lino 52%, viscosa 48%
- 2 Lana / Cotone 100%
- 3 Terlenka ECO
- 4 Viscosoya
- 5 Sojablock
- 6 Sojablock (rivestito)
- 7 Ammortizzatore in fibra punzonata
- 8 Molle Double Offset

- 1 52% Leinen, 48% Viskosegewebe
- 2 Wolle / 100% Baumwolle
- 3 Terlenka ECO
- 4 Soja-Viskose
- 5 Soyakern
- 6 Soyakern (umkleidet)
- 7 Filz-Dämmschicht
- 8 Doppelfederkern

- 1 52% лен, 48% вискозная ткань
- 2 Шерсть/100% хлопок
- 3 Terlenka ECO
- 4 Вискося
- 5 Блок с соей
- 6 Соевый блок (с покрытием)
- 7 Амортизирующее перфорированное волокно
- 8 Двусторонние пружины

- 1 52% 亚麻, 48% 粘胶纤维布
- 2 羊毛/100% 棉
- 3 特伦卡 ECO
- 4 Viscosoya
- 5 Sojablock
- 6 Sojablock (已布置)
- 7 减震穿孔纤维
- 8 双效补偿弹簧

- 1 الكتان 52% الفيسكوز 48%
- 2 الصوف \ القطن 100%
- 3 Terlenka ECO
- 4 فيسكوسويا
- 5 سوجابلوك
- 6 سوجابلوك (مغلف)
- 7 كابح خلوي
- 8 نوابض Double Offset



CRETA

Creta spring double offset spring mattress

Colchón de muelles double offset **Creta spring**

Matelas à ressorts double offset **Creta spring**

Materasso a molle double offset **Creta spring**

Doppelfederkern-matratze **Creta spring**

Двусторонний пружинный матрас **Creta spring**

Creta spring 弹簧双效补偿弹簧床垫

Creta spring فراش بنوايف double offset من صنف

Characteristics of the mattress

Características del colchón

Caractéristiques du matelas

Caratteristiche del materasso

Eigenschaften der Matratze

Характеристики матраца

床垫的特性

خصائص الفراش



Creta Spring



Creta Lavanda



Creta Junior



Creta Spring / Creta Lavanda



Creta Junior

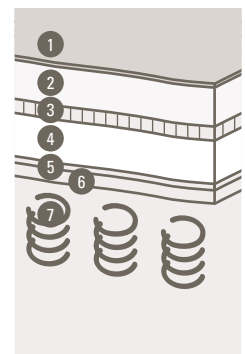
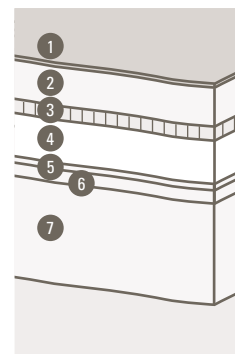
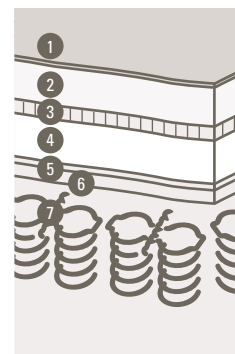

- 1 60% polyester, 40% viscose fabric
- 2 Wool / 100% cotton
- 3 Terlenka ECO
- 4 Soyablock
- 5 Soyablock (dressed)
- 6 Shock absorbent punched fibre
- 7 Double offset springs (Creta Spring)
Lavender block (Creta Lavanda)
Junior springs (Creta Junior)

- 1 Tela poliéster 60%, viscosa 40%
- 2 Lana / Algodón 100%
- 3 Terlenka ECO
- 4 Sojablock
- 5 Sojablock (vestido)
- 6 Amortiguador fibra punzonada
- 7 Muelles double offset (Creta Spring)
Bloque de lavanda (Creta Lavanda)
Muelles junior (Creta Junior)

- 1 Tissu 60% polyester, 40% viscose
- 2 Laine / 100% coton
- 3 Terlenka ECO
- 4 Sojablock
- 5 Sojablock (rivestito)
- 6 Amortisseur en fibre punzonata
- 7 Ressorts double offset (Creta Spring)
Bloc de lavande (Creta Lavanda)
Ressorts junior (Creta Junior)

- 1 Tessuto in poliester 60%, viscosa 40%
- 2 Lana / Cotone 100%
- 3 Terlenka ECO
- 4 Sojablock
- 5 Sojablock (rivestito)
- 6 Ammortizzatore in fibra punzonata
- 7 Molle double offset (Creta Spring)
Blocco di lavanda (Creta Lavanda)
Molle junior (Creta Junior)

- 1 60% Polyester, 40% Viskosegewebe
- 2 Wolle / 100% Baumwolle
- 3 Terlenka ECO
- 4 Sojakern
- 5 Soyakern (umkleidet)
- 6 Filz-Dämmschicht
- 7 Double-Offset-Federkerne (Creta Spring)
Lavendelkern (Creta Lavanda)
Federkerne Junior (Creta Junior)

- 1 60% полиэстер, 40% вискозная ткань
- 2 Шерсть / 100% хлопок
- 3 Terlenka ECO
- 4 Блок с соей
- 5 Соевый блок (с покрытием)
- 6 Амортизирующее перфорированное
- 7 Двусторонний пружинный блок (Creta Spring)
Блок с лавандой (Creta Lavanda)
Блок с мини-пружинами (Creta Junior)

- 1 60% 聚酯纤维, 40% 粘胶纤维布
- 2 羊毛 / 100% 棉
- 3 特伦卡 ECO
- 4 Soyablock
- 5 Soyablock (已布置)
- 6 减震穿孔纤维
- 7 双效补偿弹簧 (Creta Spring)
薰衣草板 (Creta Lavanda)
小弹簧 (Creta Junior)

- 1 البيوليسستير 60% الفيسكوز 40%
- 2 الصوف / القطن 100%
- 3 Terlenka ECO
- 4 سوجابلوك
- 5 سوجابلوك (مغلف)
- 6 كايخ خلوي
- 7 نوايف الموازنة المزدوجة (Creta Spring)
طبقة من اللافندر (Creta Lavanda)
نوايف صغيرة (Creta Junior)

ASTRAL
NATURE

Healthy rest base collection
Colección de bases de descanso saludables
Collection de sommiers sains
Collezione di basi di riposo salutari
Bettgestelle für den gesunden Schlaf
Коллекция оснований матраса для здорового отдыха
健康睡眠系列
تشكيلة مصممة على أساس الراحة الصحية

The bases for the ASTRAL NATURE selection are constructed by specialists in rest with long experience in the sector. The quality of the finishes of each piece is the result of a long track record in manufacturing sprung bases, covered beds and all kinds of divan bases.

Las bases de la selección ASTRAL NATURE están construidas por especialistas en descanso con una larga experiencia en el sector. La calidad en los acabados de cada pieza es el resultado de una amplia trayectoria en la fabricación de somieres, camas tapizadas y todo tipo de canapés.

Les bases de la gamme ASTRAL NATURE sont construites par des spécialistes en matière de sommeil bénéficiant d'une longue expérience dans le secteur. La qualité des finitions de chaque pièce est le résultat d'une longue trajectoire dans la fabrication de sommiers, de lits tapissiers et de tout type de canapés.

Le basi dei modelli ASTRAL NATURE vengono costruite da specialisti in riposo con una lunga esperienza nel settore. La qualità delle rifiniture di ogni pezzo è il risultato di un'ampia traiettoria in fabbricazione di reti, letti tappezzati e tutti i tipi di sommier.

Die Grundstrukturen der Kollektion ASTRAL NATURE werden von Ruhemöbel-Spezialisten mit langjähriger Erfahrung in der Branche gestaltet. Die hochwertige Verarbeitung der einzelnen Stücke ist das Ergebnis der in langen Jahren erworbenen Kenntnisse in der Herstellung von Lattenrosten, Polsterbetten und Untermatratzen jeder Art.

Основы для изделий серии ASTRAL NATURE проектируются специалистами по системам отдыха с большим опытом в этой области. Высокое качество отделки каждого изделия определяет значительный опыт в производстве пружинных оснований, кроватей с покрытием и всех видов неподвижных оснований.

ASTRAL NATURE 系列的床基由其领域内具有资深经验的专家打造。每件成品的质量都源于生产弹簧床基的长期经验，包括各种床和睡榻垫。

يُشرف على تشكيل قواعد مجموعة ASTRAL NATURE أخصائيو في أثاث الراحة المنزلية وهم يتمتعون بتجربة واسعة في هذا القطاع. جودة إتمام الأجزاء الجاهزة تمثل نتيجة مسيرة طويلة في صناعة قواعد الأسيرة والأفرشة المغلفة وجميع أنواع المفروشات.



Lateral opening shock absorbers
Amortiguadores laterales de apertura
Amortisseurs latéraux d'ouverture
Ammortizzatori laterali di apertura
Seitliche Öffnungsdämpfer
Амортизаторы с боковыми отверстиями
侧面开口减震器
كوابح جانبية خاصة بالفتح



Layers with firmness regulators
Láminas con reguladores de firmeza
Lattes avec régulateurs de fermeté
Lamine con regolatori di rigidità
Härteverstellbare leisten
Слои с регуляторами жесткости
配备硬度调节器的床层
الواح ذات مثبتات

Bases available with different covers
Bases disponibles en distintos tapizados
Bases disponibles avec différents tissus
Basi disponibili in diverse tappezzerie
Untermatratzen mit verschiedenen bezügen erhältlich
Основания поставляются с различными покрытиями
提供搭配不同护罩的床基
قواعد متوفرة بأغطية مختلفة



DELTA

Delta folding frame
Aro abatible Delta
Cadre rabattable Delta
Giroletto con sistema di sollevamento Delta
Klappbarer rahmen Delta
Складывающаяся рама Delta
Delta 折叠床架
Delta حلقة قابلة للطي من صنف

Characteristics of the base
Características de la base
Caractéristiques de la base
Caratteristiche della base
Eigenschaften der unterlage
Характеристики основания
床基的特性
خصائص القاعدة



+13
+21
29 ± 1 cm

+13
+21
29 ± 1 cm



Bases available with different covers
Bases disponibles en distintos tapizados
Bases disponibles avec différents tissus
Basi disponibili in diverse tappezzerie
Untermatratzen mit verschiedenen
bezüge erhältlich
Основания поставляются с различными
покрытиями
提供搭配不同护罩的床基
قواعد متوفرة بأغطية مختلفة



Dry-cleanable removable cover
Funda extraíble lavable en seco
Housse amovible lavable à sec
Rivestimento estraibile e lavabile a secco
Für trockenreinigung geeigneter,
abnehmbarer bezug
Съемное покрытие для сухой чистки
可干洗拆卸式护罩
عشاء قابل للإزالة والغسل بالجاف



Beech colour wood
Madera color haya
Bois couleur hêtre
Legno color faggio
Holz buchefarben
Дерево, цвет бука
榉木色木材
خشب لون هايا

Wenge colour wood
Madera color wengué
Wenge colour wood
Legno color wenguè
Holz wengefarben
Дерево, цвет венге
鸡翅木色木材
خشب لون وينجي

Chromed metal
Metal cromado
Métal chromé
Metallo cromato
Metall verchromt
Хромированный металл
镀铬金属
معدن لون الكروم



TROPIC

Tropic folding frame
Aro abatible Tropic
Cadre rabattable Tropic
Giroletto con sistema di sollevamento Tropic
Klappbarer rahmen Tropic
Складывающаяся рама Tropic
Tropic 折叠床架
Tropic حلقة قابلة للطي من صنف

Characteristics of the base
Características de la base
Caractéristiques de la base
Caratteristiche della base
Eigenschaften der unterlage
Характеристики основания
床基的特性
خصائص القاعدة



+13
+21
29 ± 1 cm

+13
+21
29 ± 1 cm



Bases available with different covers
Bases disponibles en distintos tapizados
Bases disponibles avec différents tissus
Basi disponibili in diverse tappezzerie
Untermatratzen mit verschiedenen
bezüge erhältlich
Основания поставляются с различными
покрытиями
提供搭配不同护罩的床基
قواعد متوفرة بأغطية مختلفة



Dry-cleanable removable cover
Funda extraíble lavable en seco
Housse amovible lavable à sec
Rivestimento estraibile e lavabile a secco
Für trockenreinigung geeigneter,
abnehmbarer bezug
Съемное покрытие для сухой чистки
可干洗拆卸式护罩
عشاء قابل للإزالة والغسل بالجاف



Beech colour wood
Madera color haya
Bois couleur hêtre
Legno color faggio
Holz buchefarben
Дерево, цвет бука
榉木色木材
خشب لون هايا

Wenge colour wood
Madera color wengué
Wenge colour wood
Legno color wenguè
Holz wengefarben
Дерево, цвет венге
鸡翅木色木材
خشب لون وينجي

Chromed metal
Metal cromado
Métal chromé
Metallo cromato
Metall verchromt
Хромированный металл
镀铬金属
معدن لون الكروم



ESTEPA

Frame with **Estepa** electric sprung base
Aro con somier eléctrico **Estepa**
Cadre avec sommier électrique **Estepa**
Giroletto con rete elettrica **Estepa**
Rahmen mit elektrisch verstellbarem
lattenrost **Estepa**
Рама с пружинным основанием **Estepa**
с электроприводом
Estepa 电动弹簧床基
Estepa حلقة مع قاعدة كهربائية من صنف

Characteristics of the base
Características de la base
Caractéristiques de la base
Caratteristiche della base
Eigenschaften der unterlage
Характеристики основания
床基的特性
خصائص القاعدة



+12
29 ± 1 cm

+12
29 ± 1 cm

+12
28 ± 1 cm

4 cm

4 cm

4 cm

Bases available with different covers
Bases disponibles en distintos tapizados
Bases disponibles avec différents tissus
Basi disponibili in diverse tappezzerie
Untermatratzen mit verschiedenen
bezügen erhältlich
Основания поставляются с различными
покрытиями
提供搭配不同护罩的床基
قواعد متوفرة بأغطية مختلفة



Multi-position suspension elements
Elementos de suspensión multiposiciones
Éléments de suspension multi-positions
Elementi di sospensione multiposizione
Multipositions-federelemente
Элементы подвеса с несколькими
положениями
多位置悬浮元件
عناصر توقيف ذات خيارات متعددة



OEKO-TEX®
CONFIDENCE IN TEXTILES
STANDARD 100
80931224 Centexibel
Tested for harmful substances.
www.oeko-tex.com/standard100



Beech colour wood
Madera color haya
Bois couleur hêtre
Legno color faggio
Holz buchefarben
Дерево, цвет бука
榉木色木材
خشيب لون هايا

Wenge colour wood
Madera color wengué
Wenge colour wood
Legno color wenguè
Holz wengefarben
Дерево, цвет венге
鸡翅木色木材
خشيب لون وينجي

Chromed metal
Metal cromado
Métal chromé
Metallo cromato
Metall verchromt
Хромированный металл
镀铬金属
معدن لون الكروم



HALDUS

Haldus fixed slim divan
Canapé fijo slim **Haldus**
Canapé fixe slim **Haldus**
Sommier fijo slim **Haldus**
Fester slim unterbau **Haldus**
Неподвижное тонкое основание **Haldus**
Haldus 固定式长型睡榻
Haldus فراش ثابت رقيق من صنف

Characteristics of the base
Características de la base
Caractéristiques de la base
Caratteristiche della base
Eigenschaften der unterlage
Характеристики основания
床基的特性
خصائص القاعدة



22 ± 1 cm

4 cm

4 cm

4 cm

Bases available with different covers
Bases disponibles en distintos tapizados
Bases disponibles avec différents tissus
Basi disponibili in diverse tappezzerie
Untermatratzen mit verschiedenen
bezügen erhältlich
Основания поставляются с различными
покрытиями
提供搭配不同护罩的床基
قواعد متوفرة بأغطية مختلفة



OEKO-TEX®
CONFIDENCE IN TEXTILES
STANDARD 100
80931224 Centexibel
Tested for harmful substances.
www.oeko-tex.com/standard100



Double metal structure
Doble estructura metálica
Double structure métallique
Doppia struttura metallica
Doppeltes Metallgestell
Двойная металлическая конструкция
双金属结构
بنية معدنية مزدوجة



Beech colour wood
Madera color haya
Bois couleur hêtre
Legno color faggio
Holz buchefarben
Дерево, цвет бука
榉木色木材
خشيب لون هايا

Wenge colour wood
Madera color wengué
Wenge colour wood
Legno color wenguè
Holz wengefarben
Дерево, цвет венге
鸡翅木色木材
خشيب لون وينجي

Chromed metal
Metal cromado
Métal chromé
Metallo cromato
Metall verchromt
Хромированный металл
镀铬金属
معدن لون الكروم



HORIZON

Horizon fixed spring divan base
Canapé fijo de muelles **Horizon**
Canapé fixe à ressorts **Horizon**
Sommier fissa a molle **Horizon**
Feste untermatratze **Horizon**
Горизонтальное неподвижное пружинное
Основание **Horizon**
Horizon 水平固定式弹簧睡榻垫
Horizon فراش ثابت بنوايض من صنف

Characteristics of the base
Características de la base
Caractéristiques de la base
Caratteristiche della base
Eigenschaften der unterlage
Характеристики основания
床基的特性
خصائص القاعدة



Bases available with different covers
Bases disponibles en distintos tapizados
Bases disponibles avec différents tissus
Basi disponibili in diverse tappezzerie
Untermatratzen mit verschiedenen
bezügen erhältlich
Основания поставляются с различными
покрытиями
提供搭配不同护罩的床基
قواعد متوفرة بأغطية مختلفة



Sanitized



Tested for harmful substances.
www.oeko-tex.com/standard100



Pocketed spring block
Bloque de muelles ensacados
Bloc de ressorts ensachés
Blocco molle insacchettate
Taschenfederkern
Блок независимых пружин
压缩弹簧板
نوابض محمعة



Beech colour wood
Madera color haya
Bois couleur hêtre
Legno color faggio
Holz buchefarben
Дерево, цвет бука
榉木色木材
خشب لون هايا

Wenge colour wood
Madera color wengué
Wenge colour wood
Legno color wenguè
Holz wengefarben
Дерево, цвет венге
鸡翅木色木材
خشب لون وينجي

Chromed metal
Metal cromado
Métal chromé
Metallo cromato
Metall verchromt
Хромированный металл
镀铬金属
معدن لون الكروم

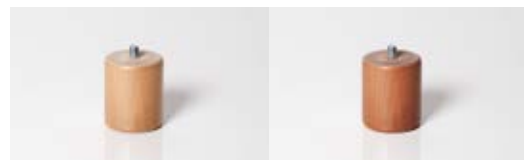

Beech colour wood
Madera color haya
Bois couleur hêtre
Legno color faggio
Holz buchefarben
Дерево, цвет бука
榉木色木材
خشب لون هايا

Cherry colour wood
Madera color cerezo
Bois couleur cerisier
Legno color ciliegio
Holz kirschholzfarben
Дерево, вишневый
櫻桃红木材
خشب لون سيريزو



SLIM

Fixed Slim divan
Canapé fijo **Slim**
Canapé fixe **Slim**
Sommier fissa **Slim**
Fester **Slim** unterbau
Неподвижное тонкое основание **Slim**
Slim 固定式长型睡榻
Slim فراش ثابت رقيق من صنف

Characteristics of the base
Características de la base
Caractéristiques de la base
Caratteristiche della base
Eigenschaften der unterlage
Характеристики основания
床基的特性
خصائص القاعدة



Bases available with different covers
Bases disponibles en distintos tapizados
Bases disponibles avec différents tissus
Basi disponibili in diverse tappezzerie
Untermatratzen mit verschiedenen
bezügen erhältlich
Основания поставляются с различными
покрытиями
提供搭配不同护罩的床基
قواعد متوفرة بأغطية مختلفة



Sanitized



Tested for harmful substances.
www.oeko-tex.com/standard100

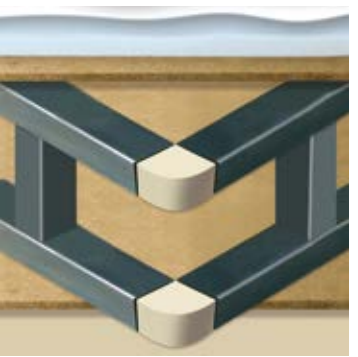

Double metal structure
Doble estructura metálica
Double structure métallique
Doppia struttura metallica
Doppeltes metallgestell
Двойная металлическая конструкция
双金属结构
بنية معدنية مزدوجة



Wenge colour wood and chromed metal
Madera color wengué y metal cromado
Bois couleur wengué et métal chromé
Legno color wenguè e metallo cromato
Holz wengefarben und Metall verchromt
Дерево цвета венге и хромированный металл
鸡翅木和镀铬金属
خشب لون وينجي ومعدن لون الكروم



SLIM LAM

Laminated storage bed **Slim Lam**
Canapé de l minas **Slim Lam**
Sommier   lattes **Slim Lam**
Sommier in lamina **Slim Lam**
Bettuntergestell mit Lattenrost **Slim Lam**
Каркас **Slim Lam**
Slim Lam 叠层式底层床垫长型
Slim Lam فراش ثابت رفيع من صنف

Characteristics of the base
Caracter sticas de la base
Caract ristiques de la base
Caratteristiche della base
Eigenschaften der unterlage
Характеристики основания
床基的特性
خصائص القاعدة

Bases available with different covers
Bases disponibles en distintos tapizados
Bases disponibles avec diff rents tissus
Basi disponibili in diverse tappezzerie
Untermatratzen mit verschiedenen
bez gen erhaltlich
Основания поставляются с различными
покрытиями
提供搭配不同护罩的床基
قواعد متوفرة باغطية مختلفة



Wenge colour wood and chromed metal
Madera color wengu  y metal cromado
Bois couleur wengu  et m tal chrom 
Legno color wengu  e metallo cromato
Holz wengefarben und Metall verchromt
Дерево цвета венге и хромированный
металл
鸡翅色木和镀铬金属
خشب لون وينجي ومعدن لون الكروم



OEKO-TEX®
CONFIDENCE IN TEXTILES
STANDARD 100
80931224 Certified
Tested for harmful substances.
www.oeko-tex.com/standard100



STELA

Stela fixed divan base
Canap  fijo **Stela**
Canap  fixe **Stela**
Sommier fisso **Stela**
Feste untermatratze **Stela**
Неподвижное основание **Stela**
Stela 固定式睡榻垫
Stela فراش ثابت من صنف

Characteristics of the base
Caracter sticas de la base
Caract ristiques de la base
Caratteristiche della base
Eigenschaften der unterlage
Характеристики основания
床基的特性
خصائص القاعدة



Silver colour wood
Madera color plata
Bois couleur argent e
Legno color argenteo
Holz silberfarben
Дерево, серебристый
银色木材
خشب لون المعدن

Anthracite colour wood
Madera color antracita
Bois couleur anthracite
Legno color antracite
Holz anthrazitfarben
Дерево, антрацитовый
无烟煤色木材
خشب لون

Wenge colour wood
Madera color wengu 
Bois couleur wengu 
Legno color wengu 
Holz wengefarben
Дерево, цвет венге
鸡翅木色木材
خشب لون وينجي



OEKO-TEX®
CONFIDENCE IN TEXTILES
STANDARD 100
80931224 Certified
Tested for harmful substances.
www.oeko-tex.com/standard100

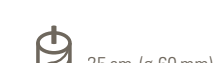
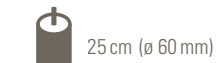
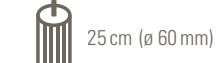

Beech colour wood
Madera color haya
Bois couleur h tre
Legno color faggio
Holz buchefarben
Дерево, цвет бука
榉木色木材
خشب لون هايا

Cherry colour wood
Madera color cerezo
Bois couleur cerisier
Legno color ciliegio
Holz kirschholzfarben
Дерево, вишневый
樱桃红木材
خشب لون سيريزو

ASTRAL
BEDS
COLLECTION

Collection of upholstered beds
Colección de camas tapizadas
Collection de lits capitonnés
Collezione di letti tappezzati
Polsterbetten
Коллекция кроватей с обивкой
软包床系列
تشكيلة من الأسرة المنجدة

The ASTRAL covered bed collection reflects the experience accumulated since 1962 in manufacturing rest equipment. Care over the design and technical finish of each model, together with a rigorous selection of covers, ensure optimum performance in terms of comfort and durability.

La colección de camas tapizadas de ASTRAL es el reflejo de la experiencia acumulada desde 1962 en la fabricación de equipos de descanso. El cuidado en el diseño y en los acabados técnicos de cada modelo, junto a una rigurosa selección de tapizados, garantizan unas prestaciones óptimas de confort y durabilidad.

La collection de lits tapissiers ASTRAL est le reflet d'une expérience accumulée depuis 1962 dans la fabrication d'équipement pour le sommeil. L'attention portée au design et aux finitions techniques de chaque modèle, alliée à une sélection rigoureuse de tissus, garantissent des prestations optimales de confort et de durabilité.

La collezione di letti tappezzati ASTRAL è il riflesso dell'esperienza accumulata dal 1962 nella fabbricazione di sistemi di riposo. La cura del design e delle rifiniture tecniche di ogni modello, così come la rigorosa selezione delle tappezzerie, garantiscono prestazioni ottimali per comfort e durabilità.

Die Polsterbettenkollektion ASTRAL ist Ausdruck der seit 1962 in der Fertigung von Schlaflösungen gesammelten Erfahrung. Die große Sorgfalt bei Design und technischer Ausführung der einzelnen Modelle sorgt neben den strengen Auswahlkriterien für die Bezüge für optimalen Komfort und lange Haltbarkeit.

В коллекции кроватей ASTRAL с обивкой нашел воплощение опыт производства систем для отдыха, накопленный с 1962 года. Скрупулезная разработка дизайна и технической отделки каждой модели вкпе со строгим отбором обивочных тканей обеспечивают наилучшее соотношение качества и длительного срока службы.

ASTRAL 旗下的床上用品系列体现了自 1962 年以来在寝室用品方面积累的丰富经验。通过对设计和每款产品技术加工的高度关注，配合严格精心挑选的护罩，确保在舒适性和耐用性方面取得最佳性能。

تعكس مجموعة ASTRAL للأفرشة المغلفة تجربة تراكمت منذ 1962 في صناعة الأثاث المخصص للراحة. إن العناية التي تحظى بها التصميم واللمسات الفنية النهائية التي تُضفي على كل صنف من الأصناف، إضافة إلى الانتقاء الدقيق للأغلفة، تضمن لكم أفضل سبل الراحة والحوام.



VERSIONS

Each bed model is available in different versions. All the versions are also available without headboards.

BRI

Rigid base

BSO

Sprung base

AFI

Frame with fixed sprung base

AOR

Frame with electrically articulated sprung base

AAB

Frame with folding sprung base

AAT

Frame with folding cover

MEASUREMENT CALCULATION

(a) Headboard height from the floor
(b) Sprung base or cover height from the floor
(c) Frame or base height
(+) To obtain the total length and width measurements for the bed, you need to add the figures indicated to the mattress dimensions

AUSFÜHRUNGEN

Jedes Bettmodell ist in verschiedenen Ausführungen erhältlich. Alle Ausführungen sind auch ohne Kopfteil erhältlich.

BRI

Feste Unterlage

BSO

Lattenrost

AFI

Rahmen mit festem Lattenrost

AOR

Rahmen mit elektrisch verstellbarem Lattenrost

AAB

Rahmen mit klappbarem Lattenrost

AAT

Rahmen mit klappbarer Unterlage

BERECHNUNG DER ABMESSUNGEN

(a) Kopfteilhöhe vom Boden
(b) Lattenrost- oder Unterlagenhöhe vom Boden
(c) Rahmen- oder Unterlagenhöhe
(+) Zur Errechnung der Gesamtlänge und -breite des Betts müssen die angegebenen Werte zu den Matratzenabmessungen hinzugefügt werden

VERSIONES

Cada modelo de cama está disponible en distintas versiones. Todas las versiones están disponibles también sin cabezal.

BRI

Base rígida

BSO

Base con somier

AFI

Aro con somier fijo

AOR

Aro con somier articulado eléctrico

AAB

Aro con somier abatible

AAT

Aro con tapa abatible

CÁLCULO DE MEDIDAS

(a) Altura del cabezal al suelo
(b) Altura del somier o tapa al suelo
(c) Altura del aro o base
(+) Para obtener las medidas totales de largo y ancho de la cama deben sumarse las cifras indicadas a las dimensiones del colchón

ВАРИАНТЫ

Каждая модель кровати доступна в разных вариантах. Кроме того, все варианты могут поставяться без изголовья.

МОДЕЛЬ BRI

Жесткое основание

МОДЕЛЬ BSO

Пружинное основание

МОДЕЛЬ AFI

Каркас с неподвижным пружинным основанием

МОДЕЛЬ AOR

Каркас с пружинным основанием и электроприводом

МОДЕЛЬ AAB

Каркас с откидным пружинным основанием

МОДЕЛЬ AAT

Каркас с раскладывающимся чехлом

РАСЧЕТ РАЗМЕРОВ

(a) Высота изголовья от пола
(b) Высота пружинного основания или чехла от пола
(c) Высота каркаса или основания
(+) Чтобы получить общие значения высоты и ширины кровати, следует добавить указанные числа к размерам матраса

VERSIONS

Chaque modèle est disponible dans différentes versions. Toutes les versions sont également disponibles sans tête de lit.

BRI

Base rigide

BSO

Base avec sommier

AFI

Cadre avec sommier fixe

AOR

Cadre avec sommier articulé électrique

AAB

Cadre avec sommier relevable

AAT

Cadre avec couvercle rabattable

CALCUL DES MESURES

(a) Hauteur de la tête de lit au sol
(b) Hauteur du sommier ou couvercle au sol
(c) Hauteur du cadre ou de la base
(+) Pour obtenir les mesures totales de la longueur et de la largeur du lit, il faut ajouter les mesures indiquées aux dimensions du matelas

款式

每个床款都有不同款式。所有款式同样提供无床头板的款式。

BRI

硬性床基

BSO

弹簧床基

AFI

带固定式弹簧床基的床架

AOR

带电动铰接弹簧床基的床架

AAB

带折叠式弹簧床基的床架

AAT

带折叠护罩的床架

尺寸计算

(a) 距离地面的床头板高度
(b) 距离地面的弹簧床基或护罩高度
(c) 床架或床基高度
(+) 要获得床的总长度或总宽度测量值，您需要加上床垫的尺寸数值

VERSIONI

Ogni modello di letto è disponibile in diverse versioni. Tutte le versioni sono disponibili anche senza testiera.

BRI

Base rigida

BSO

Base con rete

AFI

Giroletto con rete fissa

AOR

Giroletto con rete articolata elettrica

AAB

Giroletto con rete con meccanismo di sollevamento

AAT

Giroletto con copertura con meccanismo di sollevamento

CALCOLO DELLE MISURE

(a) Altezza della testiera dal pavimento
(b) Altezza della rete o della copertura dal pavimento
(c) Altezza del giroletto o della base
(+) Per ottenere le misure totali relative a lunghezza e larghezza del letto si devono sommare le cifre indicate alle dimensioni del materasso

أصناف

توجد أصناف مختلفة في كل نوع من أنواع الأسرة. كل الأصناف متوفرة دون ألواح رأسية.

BRI

قاعدة صلبة

BSO

قاعدة بأعمدة

AFI

حلقة ذات قاعدة ثابتة

AOR

حلقة ذات مفصلات كهربائية

AAB

حلقة ذات قاعدة قابلة للطي

AAT

حلقة ذات غطاء قابل للطي

حساب الأبعاد

(a) ارتفاع اللوحة الرأسية عن الأرض
(b) ارتفاع القاعدة أو الغطاء عن الأرض
(c) ارتفاع الحلقة أو القاعدة
(+) للحصول على طول السرير وعرضه، يجب إضافة أبعاد الفراش إلى الأرقام المشار إليها



ZOCO

All the versions are also available without headboards.
 Todas las versiones están disponibles también sin cabezal.
 Toutes les versions sont également disponibles sans tête de lit.
 Tutte le versioni sono disponibili anche senza testiera.
 Alle Ausführungen sind auch ohne Kopfteil erhältlich.
 Кроме того, все варианты могут поставаться без изголовья.
 所有款式同样提供无床头板的款式。
 من أنواع الأسرة، كل الأصناف متوفرة دون ألواح رأسية.

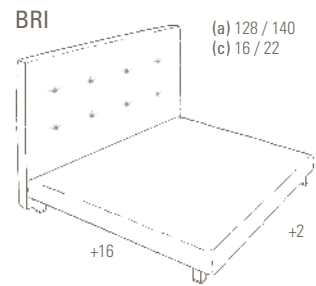

White colour wood and chromed metal
 Madera color blanco y metal cromado
 Bois couleur blanche et métal chromé
 Legno color bianco e metallo cromato
 Holz weiss und metall verchromt
 древесина белого цвета и хромированный металл
 白色木材和镀铬金属
 خشب لون أبيض ومعدن لون الكروم

Cherry colour wood and chromed metal
 Madera color cerezo y metal cromado
 Bois couleur cerisier et métal chromé
 Legno color ciliegio e metallo cromato
 Holz kirschfarben und metall verchromt
 древесина цвета вишни и хромированный металл
 樱桃红木和镀铬金属
 خشب لون أحمر داكن ومعدن لون الكروم

Wenge colour wood and chromed metal
 Madera color wengué y metal cromado
 Bois couleur wengué et métal chromé
 Legno color wengué e metallo cromato
 Holz wengefarben und metall verchromt
 древесина цвета венге и хромированный металл
 鸡翅色木材和镀铬金属
 خشب لون وينجي ومعدن لون الكروم

15 cm - ø 90 mm

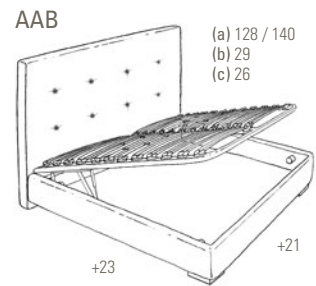

Wenge colour wood
 Madera color wengué
 Bois couleur wengué
 Legno color wengué
 Holz wengefarben
 древесина цвета венге
 鸡翅色木材
 خشب لون وينجي

Beech colour wood
 Madera color haya
 Bois couleur hêtre
 Legno color faggio
 Holz buchefarben
 древесина цвета бука
 榉木色木材
 خشب لون هايا

Chromed metal
 Metal cromado
 Métal chromé
 Metallo cromato
 Metall verchromt
 Хромированный металл
 镀铬金属
 معدن لون الكروم

4 cm

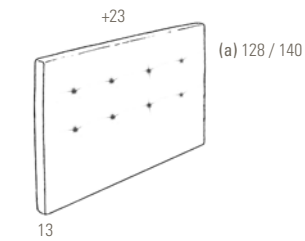
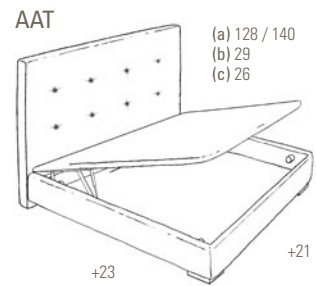

ZOCO II

All the versions are also available without headboards.
 Todas las versiones están disponibles también sin cabezal.
 Toutes les versions sont également disponibles sans tête de lit.
 Tutte le versioni sono disponibili anche senza testiera.
 Alle Ausführungen sind auch ohne Kopfteil erhältlich.
 Кроме того, все варианты могут поставаться без изголовья.
 所有款式同样提供无床头板的款式。
 من أنواع الأسرة، كل الأصناف متوفرة دون ألواح رأسية.

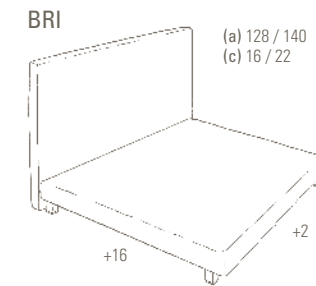

White colour wood and chromed metal
 Madera color blanco y metal cromado
 Bois couleur blanche et métal chromé
 Legno color bianco e metallo cromato
 Holz weiss und metall verchromt
 древесина белого цвета и хромированный металл
 白色木材和镀铬金属
 خشب لون أبيض ومعدن لون الكروم

Cherry colour wood and chromed metal
 Madera color cerezo y metal cromado
 Bois couleur cerisier et métal chromé
 Legno color ciliegio e metallo cromato
 Holz kirschfarben und metall verchromt
 древесина цвета вишни и хромированный металл
 樱桃红木和镀铬金属
 خشب لون أحمر داكن ومعدن لون الكروم

Wenge colour wood and chromed metal
 Madera color wengué y metal cromado
 Bois couleur wengué et métal chromé
 Legno color wengué e metallo cromato
 Holz wengefarben und metall verchromt
 древесина цвета венге и хромированный металл
 鸡翅色木材和镀铬金属
 خشب لون وينجي ومعدن لون الكروم

15 cm - ø 90 mm

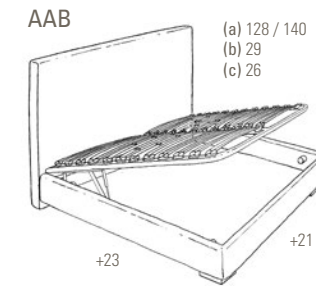
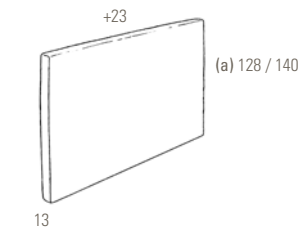

Wenge colour wood
 Madera color wengué
 Bois couleur wengué
 Legno color wengué
 Holz wengefarben
 древесина цвета венге
 鸡翅色木材
 خشب لون وينجي

Beech colour wood
 Madera color haya
 Bois couleur hêtre
 Legno color faggio
 Holz buchefarben
 древесина цвета бука
 榉木色木材
 خشب لون هايا

Chromed metal
 Metal cromado
 Métal chromé
 Metallo cromato
 Metall verchromt
 Хромированный металл
 镀铬金属
 معدن لون الكروم

4 cm

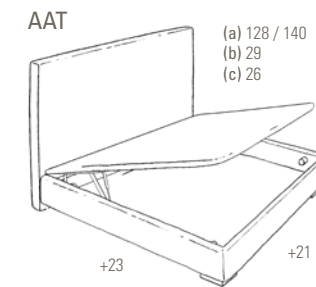



OREILLER

All the versions are also available without headboards.
 Todas las versiones están disponibles también sin cabezal.
 Toutes les versions sont également disponibles sans tête de lit.
 Tutte le versioni sono disponibili anche senza testiera.
 Alle Ausführungen sind auch ohne Kopfteil erhältlich.
 Кроме того, все варианты могут поставаться без изголовья.
 所有款式同样提供无床头板的款式。
 من أنواع الأسرة، كل الأصناف متوفرة دون ألواح رأسية.

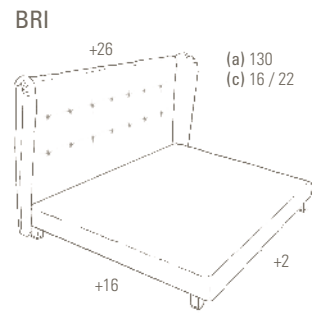

White colour wood and chromed metal
 Madera color blanco y metal cromado
 Bois couleur blanche et métal chromé
 Legno color bianco e metallo cromato
 Holz weiss und metall verchromt
 дрессина белого цвета и хромированный металл
 白色木材和镀铬金属
 خشب لون أبيض ومعدن لون الكروم

Cherry colour wood and chromed metal
 Madera color cerezo y metal cromado
 Bois couleur cerisier et métal chromé
 Legno color ciliegio e metallo cromato
 Holz kirschfarben und metall verchromt
 дрессина цвета вишни и хромированный металл
 樱桃红木和镀铬金属
 خشب لون أحمر داكن ومعدن لون الكروم

Wenge colour wood and chromed metal
 Madera color wengué y metal cromado
 Bois couleur wengué et métal chromé
 Legno color wengué e metallo cromato
 Holz wengefarben und metall verchromt
 дрессина цвета венге и хромированный металл
 鸡翅色木材和镀铬金属
 خشب لون وينجي ومعدن لون الكروم

15 cm - ø 90 mm

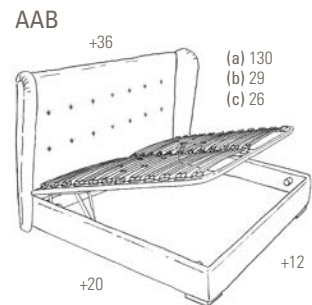
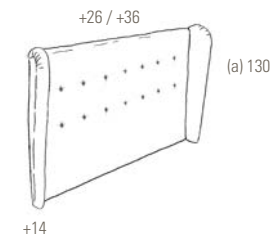

Wenge colour wood
 Madera color wengué
 Bois couleur wengué
 Legno color wengué
 Holz wengefarben
 дрессина цвета венге
 鸡翅色木材
 خشب لون وينجي

Beech colour wood
 Madera color haya
 Bois couleur hêtre
 Legno color faggio
 Holz buchefarben
 дрессина цвета бука
 榉木色木材
 خشب لون حايا

Chromed metal
 Metal cromado
 Métal chromé
 Metallo cromato
 Metall verchromt
 Хромированный металл
 镀铬金属
 معدن لون الكروم

4 cm

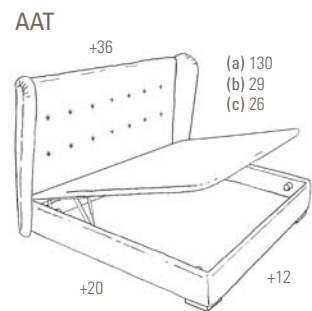

RESIDENCE

All the versions are also available without headboards.
 Todas las versiones están disponibles también sin cabezal.
 Toutes les versions sont également disponibles sans tête de lit.
 Tutte le versioni sono disponibili anche senza testiera.
 Alle Ausführungen sind auch ohne Kopfteil erhältlich.
 Кроме того, все варианты могут поставаться без изголовья.
 所有款式同样提供无床头板的款式。
 من أنواع الأسرة، كل الأصناف متوفرة دون ألواح رأسية.

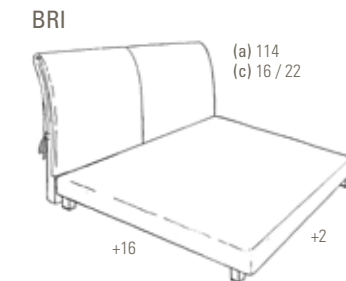

White colour wood and chromed metal
 Madera color blanco y metal cromado
 Bois couleur blanche et métal chromé
 Legno color bianco e metallo cromato
 Holz weiss und metall verchromt
 дрессина белого цвета и хромированный металл
 白色木材和镀铬金属
 ابيض ومعدن لون الكروم
 خشب لون

Cherry colour wood and chromed metal
 Madera color cerezo y metal cromado
 Bois couleur cerisier et métal chromé
 Legno color ciliegio e metallo cromato
 Holz kirschfarben und metall verchromt
 дрессина цвета вишни и хромированный металл
 樱桃红木和镀铬金属
 داكن ومعدن لون الكروم
 خشب لون أحمر

Wenge colour wood and chromed metal
 Madera color wengué y metal cromado
 Bois couleur wengué et métal chromé
 Legno color wengué e metallo cromato
 Holz wengefarben und metall verchromt
 дрессина цвета венге и хромированный металл
 鸡翅色木材和镀铬金属
 وينجي ومعدن لون الكروم
 خشب لون

Chromed metal
 Metal cromado
 Métal chromé
 Metallo cromato
 Metall verchromt
 хромированный металл
 镀铬金属
 معدن لون الكروم

15 cm - ø 90 mm

18 cm - ø 60 mm

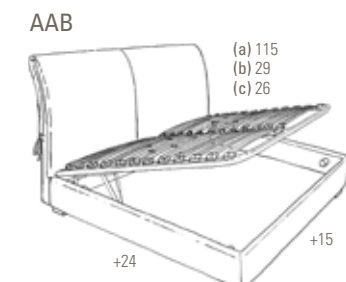
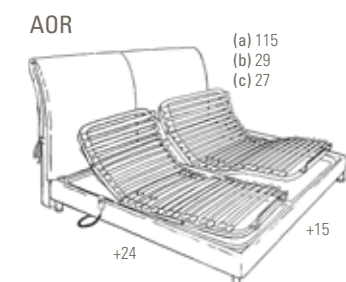
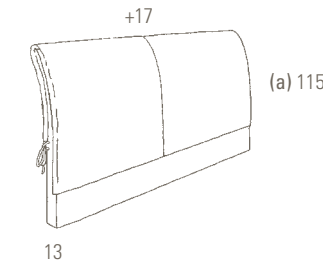
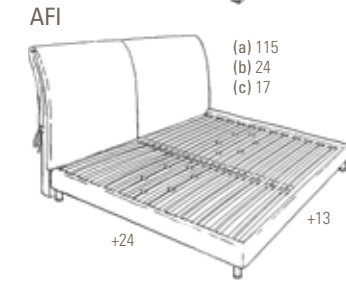

Wenge colour wood
 Madera color wengué
 Bois couleur wengué
 Legno color wengué
 Holz wengefarben
 дрессина цвета венге
 鸡翅色木材
 خشب لون وينجي

Beech colour wood
 Madera color haya
 Bois couleur hêtre
 Legno color faggio
 Holz buchefarben
 дрессина цвета бука
 榉木色木材
 خشب لون حايا

Chromed metal
 Metal cromado
 Métal chromé
 Metallo cromato
 Metall verchromt
 Хромированный металл
 镀铬金属
 معدن لون الكروم

4 cm

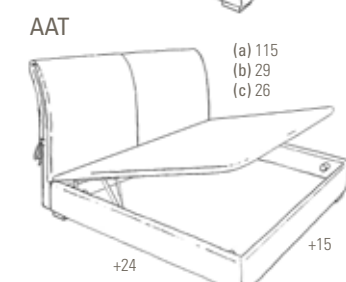



DUNA

All the versions are also available without headboards.
 Todas las versiones están disponibles también sin cabezal.
 Toutes les versions sont également disponibles sans tête de lit.
 Tutte le versioni sono disponibili anche senza testiera.
 Alle Ausführungen sind auch ohne Kopfteil erhältlich.
 Кроме того, все варианты могут поставаться без изголовья.
 所有款式同样提供无床头板的款式。
 من أنواع الأسرة. كل الأصناف متوفرة دون ألواح رأسية.

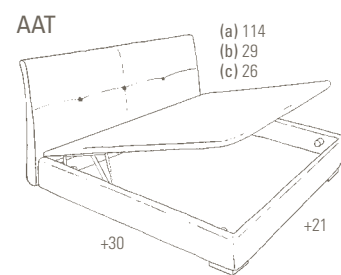
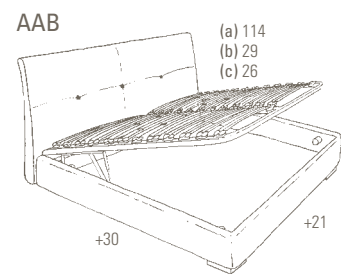
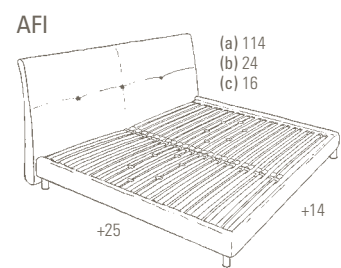
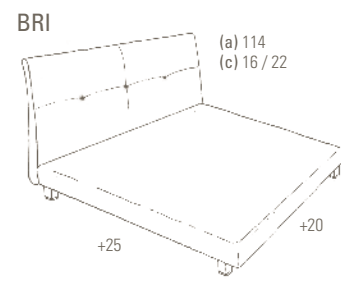

White colour wood and chromed metal
 Madera color blanco y metal cromado
 Bois couleur blanche et métal chromé
 Legno color bianco e metallo cromato
 Holz weiss und metall verchromt
 дрессина белого цвета и хромированный металл
 白色木材和镀铬金属
 ابيض ومعدن لون الكروم
 خشب لون

Cherry colour wood and chromed metal
 Madera color cerezo y metal cromado
 Bois couleur cerisier et métal chromé
 Legno color ciliegio e metallo cromato
 Holz kirschfarben und metall verchromt
 дрессина цвета вишни и хромированный металл
 樱桃红木和镀铬金属
 داكن ومعدن لون الكروم
 خشب لون أحمر

Wenge colour wood and chromed metal
 Madera color wengué y metal cromado
 Bois couleur wengé et métal chromé
 Legno color wengué e metallo cromato
 Holz wengefarben und metall verchromt
 дрессина цвета венге и хромированный металл
 鸡翅色木材和镀铬金属
 وبنجي ومعدن لون الكروم
 خشب لون

Chromed metal
 Metal cromado
 Métal chromé
 Metallo cromato
 Metall verchromt
 хромированный металл
 镀铬金属
 معدن لون الكروم

15 cm - ø 90 mm

18 cm - ø 60 mm



Wenge colour wood
 Madera color wengué
 Bois couleur wengé
 Legno color wengué
 Holz wengefarben
 дрессина цвета венге
 鸡翅木色木材
 خشب لون وبنجي

Beech colour wood
 Madera color haya
 Bois couleur hêtre
 Legno color faggio
 Holz buchefarben
 дрессина цвета бука
 榉木色木材
 خشب لون حايا

Chromed metal
 Metal cromado
 Métal chromé
 Metallo cromato
 Metall verchromt
 хромированный металл
 镀铬金属
 معدن لون الكروم

4 cm

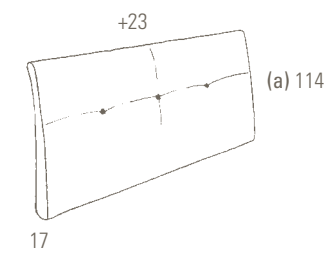

17



MILANO

All the versions are also available without headboards.
 Todas las versiones están disponibles también sin cabezal.
 Toutes les versions sont également disponibles sans tête de lit.
 Tutte le versioni sono disponibili anche senza testiera.
 Alle Ausführungen sind auch ohne Kopfteil erhältlich.
 Кроме того, все варианты могут поставаться без изголовья.
 所有款式同样提供无床头板的款式。
 من أنواع الأسرة. كل الأصناف متوفرة دون ألواح رأسية.

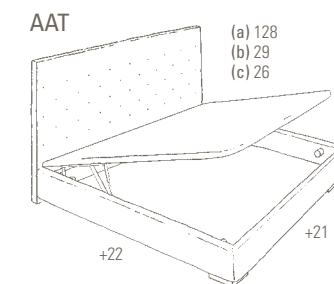
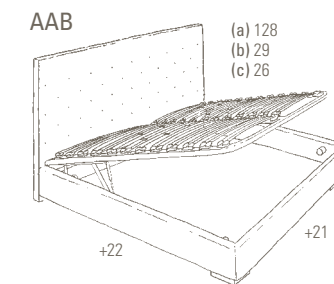
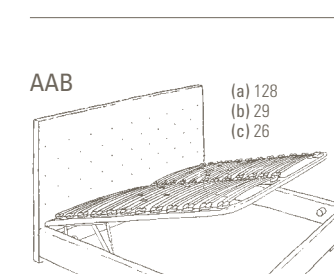
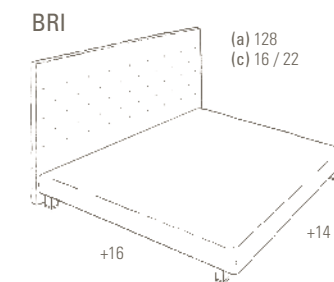

White colour wood and chromed metal
 Madera color blanco y metal cromado
 Bois couleur blanche et métal chromé
 Legno color bianco e metallo cromato
 Holz weiss und metall verchromt
 дрессина белого цвета и хромированный металл
 白色木材和镀铬金属
 خشب لون ابيض ومعدن لون الكروم

Cherry colour wood and chromed metal
 Madera color cerezo y metal cromado
 Bois couleur cerisier et métal chromé
 Legno color ciliegio e metallo cromato
 Holz kirschfarben und metall verchromt
 дрессина цвета вишни и хромированный металл
 樱桃红木和镀铬金属
 خشب لون احمر داكن ومعدن لون الكروم

Wenge colour wood and chromed metal
 Madera color wengué y metal cromado
 Bois couleur wengé et métal chromé
 Legno color wengué e metallo cromato
 Holz wengefarben und metall verchromt
 дрессина цвета венге и хромированный металл
 鸡翅色木材和镀铬金属
 خشب لون وبنجي ومعدن لون الكروم

15 cm - ø 90 mm



Wenge colour wood
 Madera color wengué
 Bois couleur wengé
 Legno color wengué
 Holz wengefarben
 дрессина цвета венге
 鸡翅木色木材
 خشب لون وبنجي

Beech colour wood
 Madera color haya
 Bois couleur hêtre
 Legno color faggio
 Holz buchefarben
 дрессина цвета бука
 榉木色木材
 خشب لون حايا

Chromed metal
 Metal cromado
 Métal chromé
 Metallo cromato
 Metall verchromt
 хромированный металл
 镀铬金属
 معدن لون الكروم

4 cm

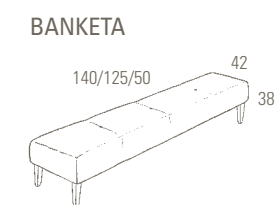

Wenge colour wood
 Madera color wengué
 Bois couleur wengé
 Legno color wengué
 Holz wengefarben
 дрессина цвета венге
 鸡翅木色木材
 خشب لون وبنجي

22 cm



EMPORIO

All the versions are also available without headboards.
 Todas las versiones están disponibles también sin cabezal.
 Toutes les versions sont également disponibles sans tête de lit.
 Tutte le versioni sono disponibili anche senza testiera.
 Alle Ausführungen sind auch ohne Kopfteil erhältlich.
 Кроме того, все варианты могут поставляться без изголовья.
 所有款式同样提供无床头板的款式。
 من أنواع الأسرة، كل الأصناف متوفرة دون ألواح رأسية.

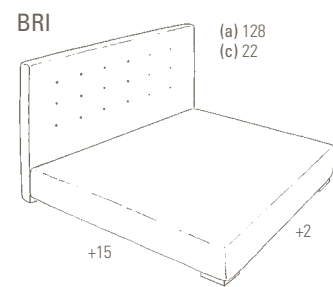

Wenge colour wood
 Madera color wengué
 Bois couleur wengé
 Legno color wengué
 Holz wengefarben
 Древесина цвета венге
 鸡翅木色木材
 خشب لون وينجي
 6.5 cm

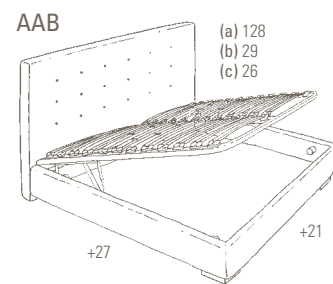
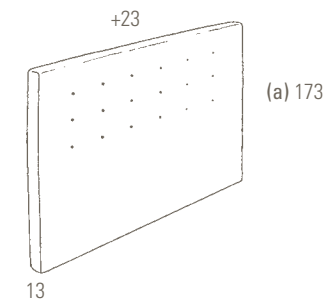

Wenge colour wood
 Madera color wengué
 Bois couleur wengé
 Legno color wengué
 Holz wengefarben
 Древесина цвета венге
 鸡翅木色木材
 خشب لون وينجي
 4 cm

Beech colour wood
 Madera color haya
 Bois couleur hêtre
 Legno color faggio
 Holz buchefarben
 Древесина цвета бука
 榉木色木材
 خشب لون حايا

Chromed metal
 Metal cromado
 Métal chromé
 Metallo cromato
 Metall verchromt
 Хромированный металл
 镀铬金属
 معدن لون الكروم

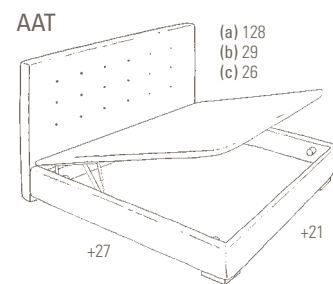
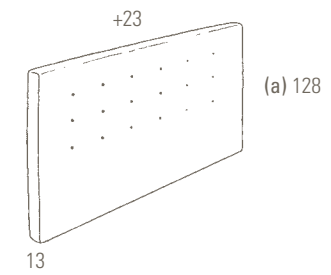

SIENA

All the versions are also available without headboards.
 Todas las versiones están disponibles también sin cabezal.
 Toutes les versions sont également disponibles sans tête de lit.
 Tutte le versioni sono disponibili anche senza testiera.
 Alle Ausführungen sind auch ohne Kopfteil erhältlich.
 Кроме того, все варианты могут поставляться без изголовья.
 所有款式同样提供无床头板的款式。
 من أنواع الأسرة، كل الأصناف متوفرة دون ألواح رأسية.

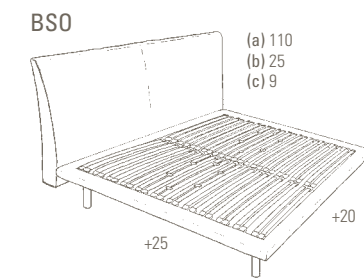
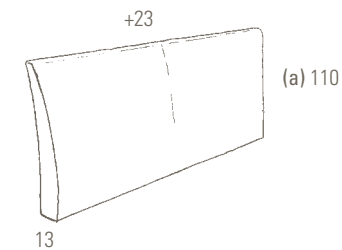

White colour wood and chromed metal
 Madera color blanco y metal cromado
 Bois couleur blanc et métal chromé
 Legno color bianco e metallo cromato
 Holz weiss und metall verchromt
 Древесина белого цвета и хромированный металл
 白色木材和镀铬金属
 خشب لون ابيض ومعدن لون الكروم
 15 cm - ø 90 mm

Cherry colour wood and chromed metal
 Madera color cerezo y metal cromado
 Bois couleur cerisier et métal chromé
 Legno color ciliegio e metallo cromato
 Holz kirschfarben und metall verchromt
 Древесина цвета вишни и хромированный металл
 樱桃红木和镀铬金属
 خشب لون أحمر داكن ومعدن لون الكروم

Wenge colour wood and chromed metal
 Madera color wengué y metal cromado
 Bois couleur wengé et métal chromé
 Legno color wengué e metallo cromato
 Holz wengefarben und metall verchromt
 Древесина цвета венге и хромированный металл
 鸡翅木色木材和镀铬金属
 خشب لون وينجي ومعدن لون الكروم

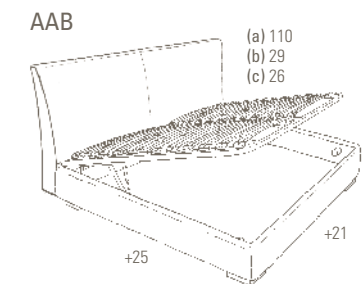
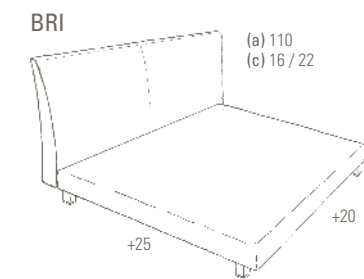

Wenge colour wood
 Madera color wengué
 Bois couleur wengé
 Legno color wengué
 Holz wengefarben
 Древесина цвета венге
 鸡翅木色木材
 خشب لون وينجي
 4 cm

Beech colour wood
 Madera color haya
 Bois couleur hêtre
 Legno color faggio
 Holz buchefarben
 Древесина цвета бука
 榉木色木材
 خشب لون حايا

Chromed metal
 Metal cromado
 Métal chromé
 Metallo cromato
 Metall verchromt
 Хромированный металл
 镀铬金属
 معدن لون الكروم

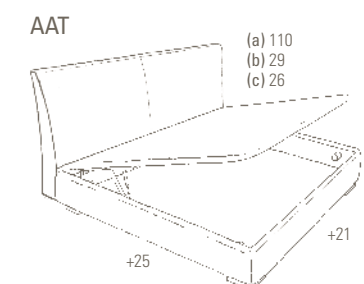



AURA

All the versions are also available without headboards.
 Todas las versiones están disponibles también sin cabezal.
 Toutes les versions sont également disponibles sans tête de lit.
 Tutte le versioni sono disponibili anche senza testiera.
 Alle Ausführungen sind auch ohne Kopfteil erhältlich.
 Кроме того, все варианты могут поставаться без изголовья.
 所有款式同样提供无床头板的款式。
 من أنواع الأسرة. كل الأصناف متوفرة دون ألواح رأسية.

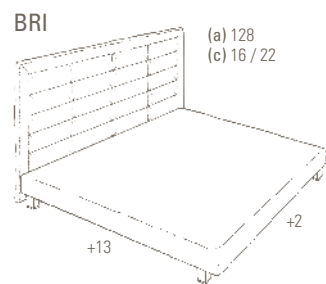

White colour wood and chromed metal
 Madera color blanco y metal cromado
 Bois couleur blanche et métal chromé
 Legno color bianco e metallo cromato
 Holz weiss und metall verchromt
 дресина белого цвета и хромированный металл
 白色木材和镀铬金属
 خشب لون أبيض ومعدن لون الكروم

Cherry colour wood and chromed metal
 Madera color cerezo y metal cromado
 Bois couleur cerisier et métal chromé
 Legno color ciliegio e metallo cromato
 Holz kirschfarben und metall verchromt
 дресина цвета вишни и хромированный металл
 樱桃红木和镀铬金属
 خشب لون أحمر داكن ومعدن لون الكروم

Wenge colour wood and chromed metal
 Madera color wengué y metal cromado
 Bois couleur wengué et métal chromé
 Legno color wengué e metallo cromato
 Holz wengefarben und metall verchromt
 дресина цвета венге и хромированный металл
 鸡翅色木材和镀铬金属
 خشب لون وينجي ومعدن لون الكروم

15 cm - ø 90 mm

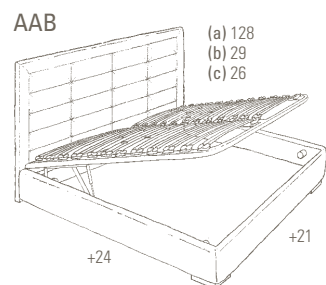

Wenge colour wood
 Madera color wengué
 Bois couleur wengué
 Legno color wengué
 Holz wengefarben
 дресина цвета венге
 鸡翅木色木材
 خشب لون وينجي

Beech colour wood
 Madera color haya
 Bois couleur hêtre
 Legno color faggio
 Holz buchefarben
 дресина цвета бука
 榉木色木材
 خشب لون هايا

Chromed metal
 Metal cromado
 Métal chromé
 Metallo cromato
 Metall verchromt
 Хромированный металл
 镀铬金属
 معدن لون الكروم

4 cm

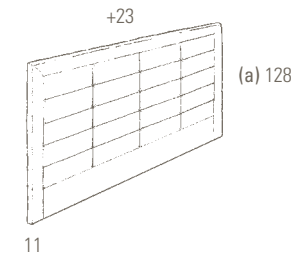
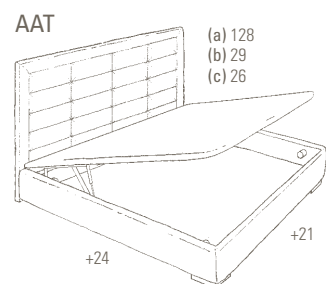

NOVA



All the versions are also available without headboards.
 Todas las versiones están disponibles también sin cabezal.
 Toutes les versions sont également disponibles sans tête de lit.
 Tutte le versioni sono disponibili anche senza testiera.
 Alle Ausführungen sind auch ohne Kopfteil erhältlich.
 Кроме того, все варианты могут поставаться без изголовья.
 所有款式同样提供无床头板的款式。
 من أنواع الأسرة. كل الأصناف متوفرة دون ألواح رأسية.

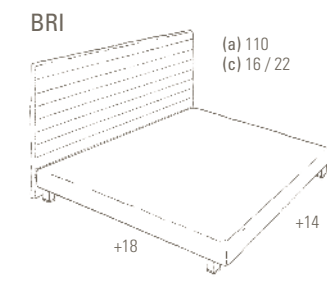

White colour wood and chromed metal
 Madera color blanco y metal cromado
 Bois couleur blanche et métal chromé
 Legno color bianco e metallo cromato
 Holz weiss und metall verchromt
 дресина белого цвета и хромированный металл
 白色木材和镀铬金属
 ابيض ومعدن لون الكروم
 خشب لون

Cherry colour wood and chromed metal
 Madera color cerezo y metal cromado
 Bois couleur cerisier et métal chromé
 Legno color ciliegio e metallo cromato
 Holz kirschfarben und metall verchromt
 дресина цвета вишни и хромированный металл
 樱桃红木和镀铬金属
 داكن ومعدن لون الكروم
 خشب لون أحمر

Wenge colour wood and chromed metal
 Madera color wengué y metal cromado
 Bois couleur wengué et métal chromé
 Legno color wengué e metallo cromato
 Holz wengefarben und metall verchromt
 дресина цвета венге и хромированный металл
 鸡翅色木材和镀铬金属
 وينجي ومعدن لون الكروم
 خشب لون

Chromed metal
 Metal cromado
 Métal chromé
 Metallo cromato
 Metall verchromt
 хромированный металл
 镀铬金属
 معدن لون الكروم

15 cm - ø 90 mm

18 cm - ø 60 mm

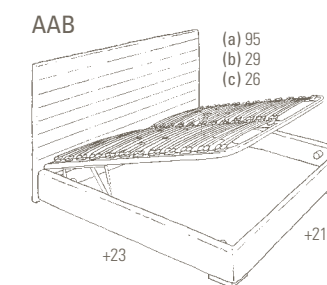
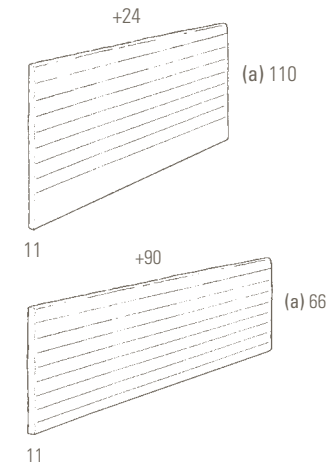
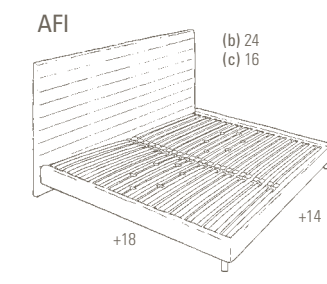

Wenge colour wood
 Madera color wengué
 Bois couleur wengué
 Legno color wengué
 Holz wengefarben
 дресина цвета венге
 鸡翅木色木材
 خشب لون وينجي

Beech colour wood
 Madera color haya
 Bois couleur hêtre
 Legno color faggio
 Holz buchefarben
 дресина цвета бука
 榉木色木材
 خشب لون هايا

Chromed metal
 Metal cromado
 Métal chromé
 Metallo cromato
 Metall verchromt
 Хромированный металл
 镀铬金属
 معدن لون الكروم

4 cm

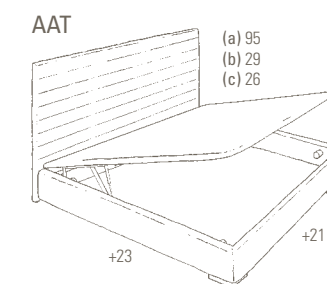



LETTERA

All the versions are also available without headboards.
 Todas las versiones están disponibles también sin cabezal.
 Toutes les versions sont également disponibles sans tête de lit.
 Tutte le versioni sono disponibili anche senza testiera.
 Alle Ausführungen sind auch ohne Kopfteil erhältlich.
 Кроме того, все варианты могут поставаться без изголовья.
 所有款式同样提供无床头板的款式。
 من أنواع الأسرة. كل الأصناف متوفرة دون ألواح رأسية.

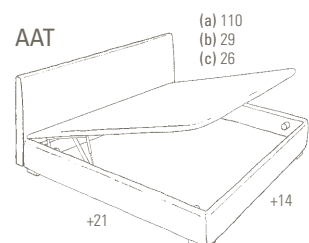
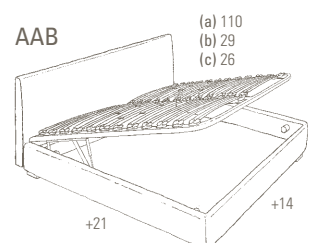
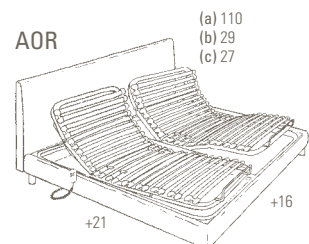
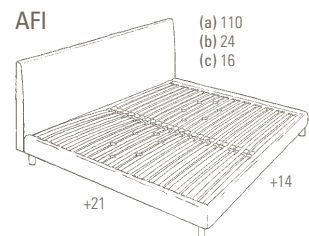
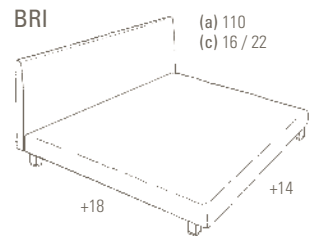

White colour wood and chromed metal
 Madera color blanco y metal cromado
 Bois couleur blanche et métal chromé
 Legno color bianco e metallo cromato
 Holz weiss und metall verchromt
 древесина белого цвета и хромированный металл
 白色木材和镀铬金属
 ابيض ومعدن لون الكروم
 خشب لون

Cherry colour wood and chromed metal
 Madera color cerezo y metal cromado
 Bois couleur cerisier et métal chromé
 Legno color ciliegio e metallo cromato
 Holz kirschfarben und metall verchromt
 древесина цвета вишни и хромированный металл
 樱桃红木和镀铬金属
 داكن ومعدن لون الكروم
 خشب لون أحمر

Wenge colour wood and chromed metal
 Madera color wengué y metal cromado
 Bois couleur wengé et métal chromé
 Legno color wenguè e metallo cromato
 Holz wengefarben und metall verchromt
 древесина цвета венге и хромированный металл
 鸡翅色木材和镀铬金属
 وبنجي ومعدن لون الكروم
 خشب لون

Chromed metal
 Metal cromado
 Métal chromé
 Metallo cromato
 Metall verchromt
 хромированный металл
 镀铬金属
 معدن لون الكروم

15 cm - ø 90 mm 18 cm - ø 60 mm



BASIC / BASIC PURE

All the versions are also available without headboards.
 Todas las versiones están disponibles también sin cabezal.
 Toutes les versions sont également disponibles sans tête de lit.
 Tutte le versioni sono disponibili anche senza testiera.
 Alle Ausführungen sind auch ohne Kopfteil erhältlich.
 Кроме того, все варианты могут поставаться без изголовья.
 所有款式同样提供无床头板的款式。
 من أنواع الأسرة. كل الأصناف متوفرة دون ألواح رأسية.

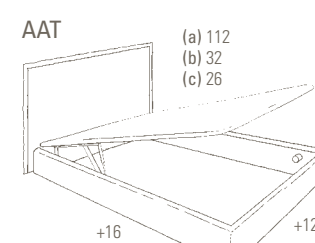
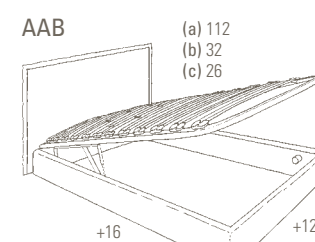
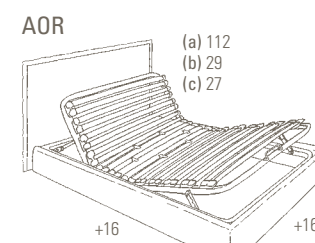
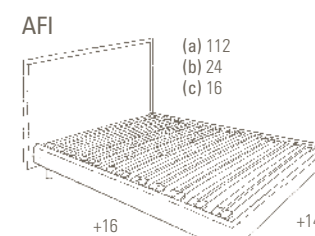
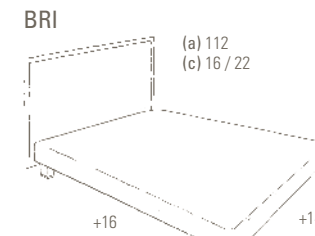

White colour wood and chromed metal
 Madera color blanco y metal cromado
 Bois couleur blanche et métal chromé
 Legno color bianco e metallo cromato
 Holz weiss und metall verchromt
 древесина белого цвета и хромированный металл
 白色木材和镀铬金属
 ابيض ومعدن لون الكروم
 خشب لون

Cherry colour wood and chromed metal
 Madera color cerezo y metal cromado
 Bois couleur cerisier et métal chromé
 Legno color ciliegio e metallo cromato
 Holz kirschfarben und metall verchromt
 древесина цвета вишни и хромированный металл
 樱桃红木和镀铬金属
 داكن ومعدن لون الكروم
 خشب لون أحمر

Wenge colour wood and chromed metal
 Madera color wengué y metal cromado
 Bois couleur wengé et métal chromé
 Legno color wenguè e metallo cromato
 Holz wengefarben und metall verchromt
 древесина цвета венге и хромированный металл
 鸡翅色木材和镀铬金属
 وبنجي ومعدن لون الكروم
 خشب لون

Chromed metal
 Metal cromado
 Métal chromé
 Metallo cromato
 Metall verchromt
 хромированный металл
 镀铬金属
 معدن لون الكروم

15 cm - ø 90 mm 18 cm - ø 60 mm



Wenge colour wood
 Madera color wengué
 Bois couleur wengé
 Legno color wenguè
 Holz wengefarben
 Древесина цвета венге
 鸡翅色木材
 خشب لون وبنجي

Beech colour wood
 Madera color haya
 Bois couleur hêtre
 Legno color faggio
 Holz buchefarben
 Древесина цвета бука
 榉木色木材
 خشب لون هايا

Chromed metal
 Metal cromado
 Métal chromé
 Metallo cromato
 Metall verchromt
 хромированный металл
 镀铬金属
 معدن لون الكروم

Beech colour wood
 Madera color haya
 Bois couleur hêtre
 Legno color faggio
 Holz buchefarben
 Древесина цвета бука
 榉木色木材
 خشب لون هايا

4 cm 8 cm - ø 80 mm



67 cm
75 cm
80 cm
90 cm
135 cm

DOWN PILLOW
ALMOHADA DE PLUMÓN
OREILLER EN DUVET
CUSCINO DI PIUME
DAUNENKISSEN
ПУХОВАЯ ПОДУШКА
羽绒枕头
وسادة من الريش

70% Down	30% Small feathers	100% Cotton cover
Plumón	Plumas pequeñas	Funda algodón
Duvet	Petites plumes	Housse en coton
Piume	Piume piccole	Federa di cotone
Daunen	Kleine Federn	Baumwollbezug
пух	Мелкое перо	Хлопчатобумажный чехол
羽绒	小羽根	纯棉枕罩
ريش	ريش صغير	غشاء من القطن



67 cm
75 cm
80 cm
90 cm
105 cm
110 cm
135 cm
150 cm

SUPER TERLENKA PILLOW
ALMOHADA DE TERLENKA SÚPER
OREILLER EN TERLENKA SUPER
CUSCINO IN TERLENKA SUPER
KISSEN TERLENKA SÚPER
ПОДУШКА С НАПОЛНИТЕЛЕМ «СУПЕРТЕРЛЕНКА»
超级特伦卡枕头
SÚPER وسادة من ألياف الذرة من صنف

100% Hollow spherical polyester	100% Cotton outer cover	100% Cotton cover
Poliéster esférico hueco	Funda exterior algodón	Funda algodón
Polyester sphérique creux	Housse extérieure en coton	Housse en coton
Poliestere sferico vuoto	Fodera esterna in cotone	Fodera di cotone
Hohlkugelförmiger Polyester	Außenbezug aus Baumwolle	Baumwollbezug
Полое сферическое	Хлопчатобумажный	Хлопчатобумажный
полиэфирное волокно	наружный чехол	чехол
空心球聚酯纤维	纯棉外枕套	纯棉枕罩
البوليستير	غشاء خارجي من القطن	غشاء من القطن



67 cm
75 cm
80 cm
90 cm
105 cm
110 cm
135 cm
150 cm

100% NATURAL LATEX PILLOW
ALMOHADA DE LÁTEX 100% NATURAL
OREILLER EN LATEX 100 % NATUREL
CUSCINO IN LATTICE 100% NATURALE
KISSEN AUS 100% NATURLATEX
ПОДУШКА ИЗ 100% НАТУРАЛЬНОГО ЛАТЕКСА
100% 天然乳胶枕头
100% وسادة لاتيكس %100 طبيعية

100% Natural latex	100% Cotton outer cover	100% Cotton cover
Látex natural	Funda exterior algodón	Funda algodón
Latex naturel	Housse extérieure en coton	Housse en coton
Lattice naturale	Fodera esterna in cotone	Fodera di cotone
Naturalatex	Außenbezug aus Baumwolle	Baumwollbezug
Натуральный латекс	Хлопчатобумажный	Хлопчатобумажный чехол
天然乳胶	наружный чехол	纯棉枕罩
لاتيكس طبيعي	纯棉外枕套	غشاء من القطن
	غشاء خارجي من القطن	



100% COTTON
ALGODÓN 100%
100% COTON
COTONE 100%
100% BAUMWOLLE
100% ХЛОПОК
100% 棉
%100 القطن



SOYABLOCK
SOJABLOCK
SOJABLOCK
SOJABLOCK
SOJAKERN
БЛОК С СОЕЙ
SOYABLOCK
سوجابلوك



SPRING DIVAN BASE
CANAPÉ DE MUELLES
CANAPÉ A RESSORTS
SOMMIER A MOLLE
FEDER-UNTERMATRATZE
ПРУЖИННОЕ ОСНОВАНИЕ
彈簧睡榻墊
فراش دو نوابض



100% BIO COTTON
BIOALGODÓN 100%
100% COTON BIO
BIOCOTONE 100%
100% BIOBAUMWOLLE
100% БИОХЛОПОК
100% 生物棉
%100 قطن حيوي



LAVENDER AND SWISS HERBS
LAVANDA Y HIERBAS SUIZAS
LAVANDE ET HERBES SUISSES
LAVANDA ED ERBE SVIZZERE
LAVENDEL UND SCHWEIZER KRÄUTER
ЛАВАНДА И ШВЕЙЦАРСКИЕ ТРАВЫ
薰衣草和瑞士香草
الذراعي والنباتات السويسرية



FIXED SLIM DIVAN BASE
CANAPÉ FJLD SLIM
CANAPÉ FIXE SLIM
SOMMIER FISSO SLIM
FESTE SLIM UNTERMATRATZEE
НЕПОДВИЖНОЕ ТОНКОЕ ОСНОВАНИЕ
固定式长型睡榻墊
فراش ثابت رفیق



NATURAL SILK
SEDA NATURAL
SOIE NATURELLE
SETA NATURALE
NATURSEIDE
НАТУРАЛЬНЫЙ ШЕЛК
天然蚕丝
الحرير الطبيعي



NATURAL TEMPERATURE CONTROL
CLIMATIZACIÓN NATURAL
CLIMATISATION NATURELLE
CLIMATIZZAZIONE NATURALE
NATÜRLICHE TEMPERATURREGELUNG
ПРИРОДНЫЙ ТЕМПЕРАТУРНЫЙ КОНТРОЛЬ
天然控温
تهويه طبيعيه



FIXED DIVAN BASE
CANAPÉ FJLD
CANAPÉ FIXE
SOMMIER FISSO
FESTE UNTERMATRATZE
НЕПОДВИЖНОЕ ОСНОВАНИЕ
固定式睡榻墊
فراش ثابت



LINEN
LINO
LIN
LINO
LEINEN
ЛЕН
亚麻布
الكتان



REST ZONES
ZONAS DE DESCANSO
ZONES DE REPOS
ZONE DI RIPOSO
LIEGEZONEN
зоны отдыха
睡眠区
مناطق الراحة



LAMINATED STORAGE BED
CANAPÉ DE LÁMINAS
SOMMIER À LATTES
SOMMIER IN LAMINE
BETTUNTERGESTELL MIT LATTENROST
КАРКАС
叠层式底层床墊长型
فراش ثابت رفیق من صنف



100% WOOL
LANA 100%
100% LAINE
LANA 100%
100% WOLLE
100% ШЕРСТЬ
100% 羊毛
%100 الصوف



ARTICULATED SPRING MATTRESS
COLCHÓN DE MUELLES ARTICULADO
MATELAS À RESSORTS ARTICULÉ
MATERASSO A MOLLE ARTICOLATO
UNTERTEILTE FEDERKERENMATRATZE
СКЛАДЫВАЮЩИЙСЯ ПРУЖИННЫЙ МАТРАС
铰接式彈簧床墊
فراش بنوابض مجمع



FOLDING FRAME WITH RIGID COVER
ARO ABATIBILE CON TAPA RIGIDA
CADRE RABBATTABLE AVEC COUVERCLE RIGIDE
GIOIRETTO CON SISTEMA DI SOLLEVAMENTO E COPERTURA RIGIDA
KLAFFBARER RAHMEN MIT FESTER ABDECKUNG
СКЛАДЫВАЮЩАЯСЯ РАМА С ЖЕСТКИМ ПОКРЫТИЕМ
配備硬護罩的折疊床架
طقة قابلة للطي ذات غطاء صلب



100% BIOWOOL
BIOLANA 100%
100% LAINE BIO
BIOLANA 100%
100% BIOWOLLE
100% БИОШЕРСТЬ
100% 生物羊毛
%100 صوف حيوي



POCKETED SPRINGS
MUELLES ENSACADOS
RESSORTS ENSACHÉS
MOLLE INSACCHETTATE
TASCHENFEDERN
НЕЗАВИСИМЫЕ ПРУЖИНЫ
压缩弹簧
نوابض مجمعة



FOLDING FRAME WITH MULTI-LAYER SPRUNG BASE
ARO ABATIBILE CON SOMIER MULTILÁMINAS
CADRE RABBATTABLE AVEC SOMMIER MULTILATTES
GIOIRETTO CON SISTEMA DI SOLLEVAMENTO E RETE MULTILAMINE
KLAFFBARER RAHMEN MIT MEHRLAGIGEM LATTENROST
СКЛАДЫВАЮЩАЯСЯ РАМА С МНОГОСЛОЙНЫМ ПРУЖИНЫМ ОСНОВАНИЕМ
配备三层彈簧床基的折疊床架
طقة قابلة للطي ذات قاعدة متعددة الخصامات



CASHMERE
CASHMERE
CASHMERE
CASHMERE
KASCHMIR
KASHEMIR
羊絨
الكشمير



DOUBLE OFFSET SPRINGS
MUELLES DOUBLE OFFSET
RESSORTS DOUBLE OFFSET
MOLLE DOUBLE OFFSET
DOPPELFEDERKERN
ДВУСТОРОННИЕ ПРУЖИНЫ
双效补偿弹簧
نوابض



FRAME WITH ELECTRIC ARTICULATED SPRUNG BASE
ARO CON SOMIER ARTICULADO ELÉCTRICO
CADRE AVEC SOMMIER ARTICULÉ ÉLECTRIQUE
GIOIRETTO CON RETE ARTICOLATA ELETTRICA
РАМА С ПРУЖИНЫМ ОСНОВАНИЕМ С ЭЛЕКТРОПРИВОДОМ
配備電動铰接彈簧床基的床架
طقة ذات قاعدة كهربائية مجمعة



CAMEL'S WOOL
LANA DE CAMELLO
LAINE DE CHAMEAU
LANA DI CAMELLO
KAMELWOLLE
ВЕРБЛЮЖЬЯ ШЕРСТЬ
驼绒
صوف الجمال



MULTIPOCKET SPRINGS
MUELLES MULTIPOCKET
RESSORTS MULTIPOCHE
MOLLE INSACCHETTATE
MULTIPOCKET-FEDERN
ПРУЖИНЫ ТИПА «МУЛЬТИПОКЕТ»
多袋裝彈簧
نوابض موضوعة في أكياس متعددة



FRAME WITH ELECTRIC ARTICULATED SPRUNG BASE
ARO CON SOMIER ARTICULADO ELÉCTRICO
CADRE AVEC SOMMIER ARTICULÉ ÉLECTRIQUE
GIOIRETTO CON RETE ARTICOLATA ELETTRICA
РАМА С ПРУЖИНЫМ ОСНОВАНИЕМ С ЭЛЕКТРОПРИВОДОМ
配備電動铰接彈簧床基的床架
طقة ذات قاعدة كهربائية مجمعة



100% VISCOSE
VISCOSA 100%
100% VISCOSE
VISCOSA 100%
100% VISKOSE
100% ВИСКОЗА
100% 粘胶纤维
%100 الفيستكوز



MINI-SPRINGS
MINIMUELLES
MINI RESSORTS
MINIMOLLE
MINI-FEDERN
МИНИ-ПРУЖИНЫ
小型彈簧
نوابض صغيرة



PIVOTING SUSPENSION ELEMENTS
ELEMENTOS DE SUSPENSIÓN PIVOTANTES
ÉLÉMENTS DE SUSPENSION PIVOTANTS
ELEMENTI DI SOSPENSIONE PIVOTTANTI
SCHWENKBARE FEDERELEMENTE
ПОВОРОТНЫЕ ЭЛЕМЕНТЫ ПОДВЕСА
枢轴式悬浮元件
عناصر توهيفت مفحورة



PUR CELL BIO NATURAL SYSTEM
PUR CELL BIO NATURAL SYSTEM
PUR CELL BIO NATURAL SYSTEM
PUR CELL BIO NATURAL SYSTEM
PUR CELL BIO NATURAL SYSTEM
PUR CELL BIO NATURAL SYSTEM
PUR CELL BIO NATURAL SYSTEM
PUR CELL BIO NATURAL SYSTEM
نظام خلايا طبيعي قابل للتخليل الحيوي



LAVENDER AND SWISS HERB BLOCK
BLOQUE DE LAVANDA Y HIERBAS SUIZAS
BLOC DE LAVANDE ET HERBES SUISSES
BLOCCO DI LAVANDA ED ERBE SVIZZERE
KERN AUS LAVENDEL UND SCHWEIZER KRÄUTERN
БЛОК С ЛАВАНДОЙ И ШВЕЙЦАРСКИМИ ТРАВАМИ
薰衣草和瑞士香草板
مجموعة الذراعي والنباتات السويسرية



SPECIAL BACK AND LUMBAR ZONE LAYERS
LÁMINAS ESPECIALES ZONA ESPALDA Y LUMBAR
LATTES SPÉCIALES ÉPAULES ET LOMBAIRES
LAMINE SPECIALE NELLA ZONA LOMBAR E DELLA SCHIENA
SPEZIALLEISTEN FÜR RÜCKEN UND LENDENBEREICH
СПЕЦИАЛЬНЫЕ СЛОИ ДЛЯ ЗОНЫ ПОЯСНИЦЫ И СПИНЫ
特制背部和腰椎区域
علائق خاصة بأسمال الظهر والكفتين

Up to 150 cm wide the bases consist of a single piece. For greater widths the bases consist of two separate pieces.



100% NATURAL LATEX
LÁTEX 100% NATURAL
LATEX 100% NATUREL
LATTICE 100% NATURALE
100% NATURLATEX
100% НАТУРАЛЬНЫЙ ЛАТЕКС
100% 天然乳胶
%100 لاتيكس طبيعي



SIDE VENTILATION VALVES
VÁLVULAS LATERALES DE VENTILACIÓN
AÉRATEURS LATÉRAUX
VALVOLE LATERALI DI VENTILAZIONE
SEITLICHE LÜFTUNGVENTILE
БОКОВЫЕ ВЕНТИЛЯЦИОННЫЕ КЛАПАНЫ
側通風閥
صمامات جانبية للتهوية



DOUBLE METAL STRUCTURE
DOBLE ESTRUCTURA METÁLICA
DOUBLE STRUCTURE MÉTALLIQUE
DOPPIA STRUTTURA METALLICA
DOPPELTES METALLGESTELL
ДВОЙНАЯ МЕТАЛЛИЧЕСКАЯ КОНСТРУКЦИЯ
双金属结构
بنية معدنية مزدوجة

Hasta 150 cm de anchura, las bases se componen de una única pieza. Para anchuras superiores las bases se componen de dos piezas independientes.

Jusqu'à 150 cm de large, les bases se composent d'une seule pièce. Pour les largeurs supérieures, les bases se composent de deux pièces indépendantes.

Fino a 150 cm di larghezza, le basi sono composte da un unico pezzo. Per larghezze superiori, le basi sono composte da due pezzi indipendenti.

Bis zu einer Breite von 150 cm bestehen die Unterlagen aus einem einzigen Stück. Bei größeren Breiten bestehen die Unterlagen aus zwei separaten Teilen.

В моделях шириной до 150 см основание цельное. В моделях большей ширины основание состоит из двух частей.

宽度在 150 厘米以内的床基是单独的一件。更大宽度的床基则由两个独立件组成。



COCOONUT FIBRE
FIBRA DE COCO
FIBRE DE COCO
FIBRA DI COCCO
KOKOSFASER
КОКОСОВОЕ ВОЛОКНО
椰棕丝
خليقا جور الهند



FIXING HANDLES
ASAS DE SUJECIÓN
POIGNÉES DE SOUTIEN
MANICI DA TRASPORTO
HALTEGRIFFE
РУЧКИ ДЛЯ УСТАНОВКИ
定位手柄
مقابض التثبيت



BASE HEIGHT WITHOUT LEGS
ALTURA BASE SIN PATAS
HAUTEUR BASE SANS PIEDS
ALTEZZA BASE SENZA PIEDI
UNTERLAGENHÖHE OHNE FÜSSE
ВЫСОТА ОСНОВАНИЯ БЕЗ НОЖЕК
不含床腿的床基高度
قاعدة عالية دون أعمدة



TERLENKA ECO
TERLENKA ECO
TERLENKA ECO
TERLENKA ECO
TERLENKA ECO
TERLENKA ECO «ТЕРЛЕНКА ЭКО»
TERLENKA ECO (特伦卡 ECO)
TERLENKA ECO



REMOVABLE COVER, DRY-CLEANABLE
FUNDA EXTRAÍBLE, LAVADO EN SECO
HOUSSE AMOVIBLE, NETTOYAGE À SEC
RIVESTIMENTO ESTRAIBILE, LAVABILE A SECCO
AVNEHMBARER BEZUG, FÜR TROCKENREINIGUNG
GEEIGNET
СЪЕМНОЕ ПОКРЫТИЕ, СУХАЯ ЧИСТКА
可干洗拆卸式护罩
غشاء قابل الإزالة والغسل بالتحاف



BASE HEIGHT WITHOUT LEGS
ALTURA BASE SIN PATAS
HAUTEUR BASE SANS PIEDS
ALTEZZA BASE SENZA PIEDI
UNTERLAGENHÖHE OHNE FÜSSE
ВЫСОТА ОСНОВАНИЯ БЕЗ НОЖЕК
不含床腿的床基高度
قاعدة عالية دون أعمدة



VISCOJOYA
VISCOSOJA
VISO SOJA
VISCOSOJA
SOJA-VISKOSE
ВИСКОСОЯ
VISCOSOYA
الفيستكوز



MATRESS HEIGHT FROM CENTRE
ALTURA COLCHÓN DESDE EL CENTRO
HAUTEUR MATELAS DEPUIS LE CENTRE
ALTEZZA MATERASSO DAL CENTRO
MATRATZENHÖHE VON DER MITTE
ВЫСОТА МАТРАСА ОТ ЦЕНТРА
床墊距离中心的高度
فراش عال من الوسط

الفواعة التي لا يتجاوز عرضها 150 سم تتكون من جزء واحد. أما بالنسبة للفواعة التي يتجاوز عرضها 150 سم، فإنها تتألف من جزئين مستقلين.



T. +34 900 122 795
info@astralnature.com
info@astralbeds.com

www.astralnature.com
www.astralbeds.com

ASTRAL reserves the right to alter or remove any of the products appearing in this catalogue without prior warning, should it be considered necessary.
Products manufactured in Europe.

ASTRAL se reserva el derecho de modificar o eliminar sin previo aviso cualquiera de los productos de este catálogo en el caso de que lo considere necesario.
Productos fabricados en Europa.

ASTRAL se réserve le droit de modifier ou d'éliminer sans avis préalable les produits du présent catalogue si elle le juge nécessaire.
Produits fabriqués en Europe.

ASTRAL si riserva il diritto di modificare o eliminare senza preavviso qualsiasi prodotto di questo catalogo nel caso in cui lo consideri necessario.
Prodotti fabbricati in Europa.

ASTRAL behält sich das Recht vor, jegliches der in diesem Katalog dargestellten Produkte ohne Vorankündigung zu ändern oder aus dem Angebot zu nehmen, falls dies als notwendig erachtet werden sollte.
In Europa hergestellte Produkte.

ASTRAL сохраняет право изменять или удалять любой продукт, изображенный в каталоге, без предварительного предупреждения, кроме случаев, когда такое предупреждение считается необходимым.
Произведено в Европе.

若要必要，ASTRAL 有权更改或删除本目录上显示的任何产品，而不事先通知。
产品在欧洲制造。

تحتفظ ASTRAL بحق تعديل أو إلغاء أي من منتجاتها من قائمة المعروضات دون سابق إنذار، إذا اعتبرت ذلك ضرورياً.
منتجات مصنوعة في أوروبا.

